

# BRAUN

KF 500

KF 510

KF 540

KF 550



# AromaPassion

Type 3104



## Braun Infoline

Deutsch	4, 5, 34
English	5, 6, 34
Français	7, 8, 34
Español	8, 9, 34
Português	10, 11, 34
Italiano	11, 12, 34
Nederlands	13, 14, 34
Dansk	14, 15, 34
Norsk	16, 17, 34
Svenska	17, 18, 34
Suomi	19, 20, 34
Polski	20, 21, 34
Český	22, 23, 34
Slovenský	24, 25, 34
Türkçe	25, 34
Ελληνικά	27, 28, 34
Русский	28, 30, 34
عربي	33, 31, 34

- (D)** Haben Sie Fragen zu diesem Produkt?
- (A)** Rufen Sie an (gebührenfrei):  
**00 800 27 28 64 63**  
**00 800 BRAUNINFOLINE**
- (CH)** **08 44 - 88 40 10**
- (E)** Servicio al consumidor para España:  
**901-11 61 84**
- (P)** Serviço ao Consumidor para Portugal:  
**808 20 00 33**
- (I)** Servizio consumatori:  
**(02) 6 67 86 23**
- (NL)** Heeft u vragen over dit product?  
Bel Braun Consumenten-infolijn:  
**(070) 4 13 16 58**
- (B)** Vous avez des questions sur ce produit ?  
Appelez Braun Belgique  
**(02) 711 92 11**
- (DK)** Har du spørgsmål om produktet? Så ring  
**70 15 00 13**
- (N)** Spørsmål om dette produktet? Ring  
**88 02 55 03**
- (S)** Frågor om apparaten? Ring Kundservice  
**020 - 21 33 21**
- (FIN)** Onko Sinulla kysyttävää tuotteesta? Soita  
**0203 77877**
- (TR)** Müşteri Hizmetleri Merkezi:  
**0212 - 473 75 85**

### Internet:

[www.braun.com](http://www.braun.com)

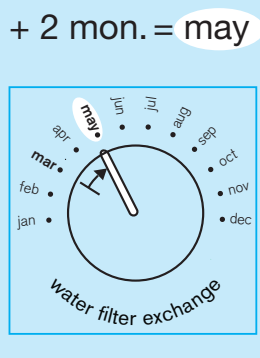
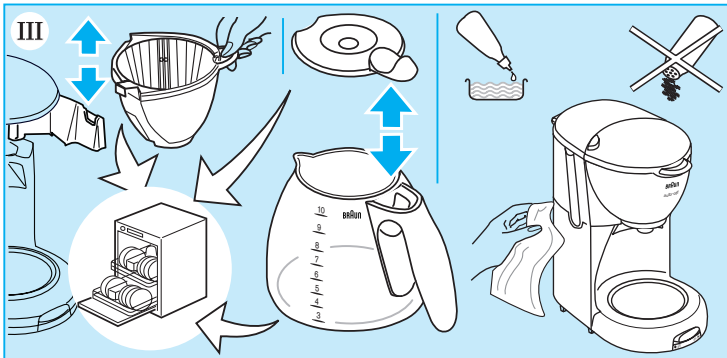
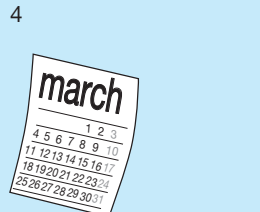
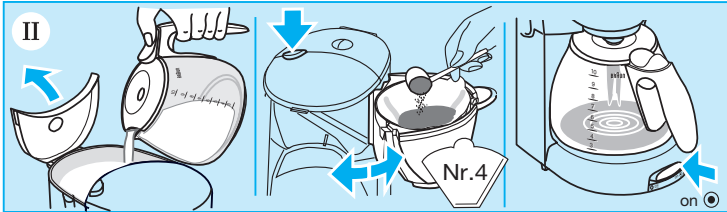
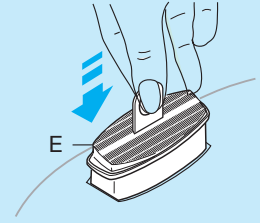
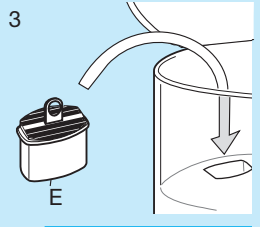
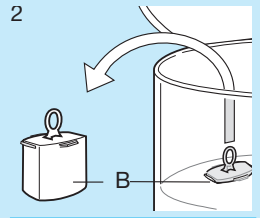
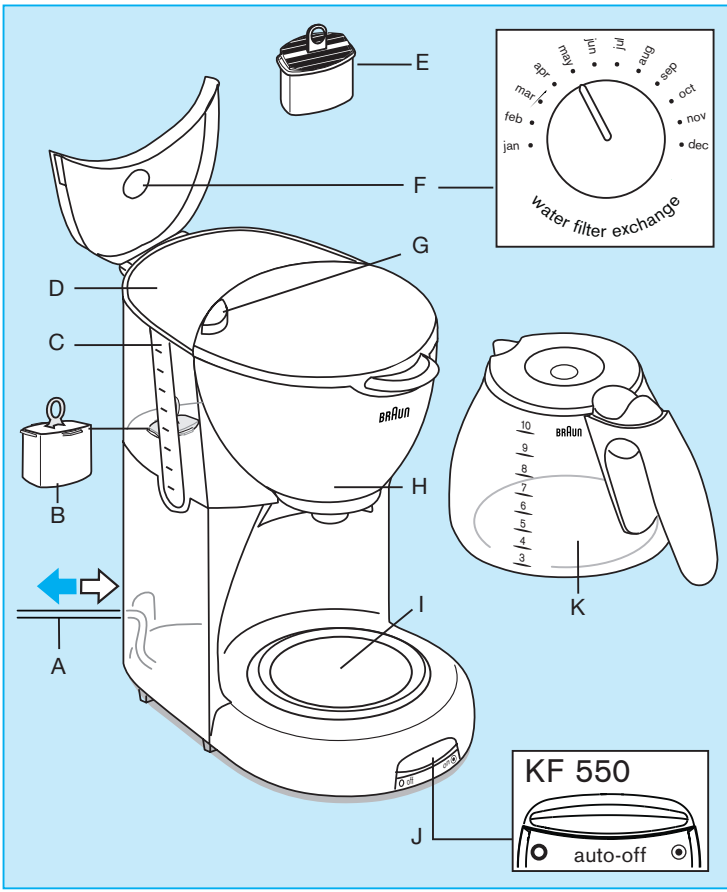

Παρόλα αυτά, εάν παρατηρήσετε ότι η συσκευή σας χρειάζεται περισσότερο χρόνο από τον συνηθισμένο για έναν κύκλο φιλτραρίσματος, τότε θα πρέπει να καθαρίσετε από τα άλατα.

**Προσοχή:** Αντικαταστήστε το φίλτρο νερού με το ειδικό κάλυμμα της υποδοχής του φίλτρου, όποτε κάνετε αφαλάτωση της συσκευής.

- Για τον καθαρισμό από τα άλατα μπορείτε να χρησιμοποιήσετε κάποιο προϊόν του εμπορίου, το οποίο δεν επηρεάζει το αλουμίνιο.
- Ακολουθείστε τις οδηγίες του κατασκευαστή του συσκευριμένου προϊόντος.
- Επαναλάβετε τη διαδικασία όσες φορές είναι απαραίτητο, έτσι ώστε να μειώσετε τον κύκλο φιλτραρίσματος για κάθε φλυτζάνι στα κανονικά επίπεδα.
- Λειτουργήστε τη συσκευή με κρύο νερό, τουλάχιστον δύο φορές, για να καθαρίσετε εντελώς τη συσκευή.

## Συμβουλές για καλύτερα αποτελέσματα

Αυτή η καφετιέρα έχει σχεδιασθεί για την παρασκευή καφέ με ακόμα μεγαλύτερη απευθείας αρώματος. Για τον λόγο αυτό η Braun συνιστά:

- Χρησιμοποιείτε μόνο φρέσκο, αλεσμένο καφέ
- Αποθηκεύστε τον αλεσμένο καφέ, σε μέρος δροσερό, ξηρό και σκοτεινό (π.χ στο ψυγείο) σε δοχείο που κλείνει αεροστεγώς.
- Χρησιμοποιείτε μόνο Braun φίλτρα νερού και αντικαταστήστε τα μετά από κανονική χρήση δύο μηνών.
- Καθαρίστε και αφαλάτωση τη συσκευή σε τακτά χρονικά διαστήματα όπως περιγράφεται στις παραγράφους IV και V.

Το προϊόν υπόκειται σε αλλαγές χωρίς προηγούμενη προειδοποίηση.

Αυτό το προϊόν ανταποκρίνεται στις απαιτήσεις της Ευρωπαϊκής κοινότητας, όπως αυτές αναφέρονται στην οδηγία του Συμβουλίου 89/336/ΕΟΚ και με τις διατάξεις περί Χαμηλών Ηλεκτρικών Τάσεων (73/23 ΕΟΚ).



## Εγγύηση

Παραχωρούμε δύο χρόνια εγγύηση, στο προϊόν, ξεκινώντας από την ημερομηνία αγοράς. Μέσα στην περίοδο εγγύησης καλύπτουμε, χωρίς χρέωση, οποιαδήποτε ελάττωμα προερχόμενο από κακή κατασκευή ή κακής ποιότητας υλικό, είτε επισκευάζοντας είτε αντικαθιστώντας ολόκληρη τη συσκευή σύμφωνα με την κρίση μας. Αυτή η εγγύηση ισχύει σε όλες τις χώρες που πωλούνται τα προϊόντα Braun. Η εγγύηση δεν καλύπτει: καταστροφή από κακή χρήση, φυσιολογική φθορά ή ελαττώματα λόγω αμέλειας του χρήστη. Η εγγύηση ακυρώνεται αν έχουν γίνει επισκευές από μη εξουσιοδοτημένα άτομα ή δεν έχουν χρησιμοποιηθεί γνήσια ανταλλακτικά Braun. Για να επιτύχετε σέρβις μέσα στην περίοδο της εγγύησης, παραδώστε ή στείλετε την συσκευή με την απόδειξη αγοράς σε ένα Εξουσιοδοτημένο Κατάστημα Σέρβις της Braun. Καλέστε στο 01-9478700 για να πληροφορηθείτε για το πλησιέστερο Εξουσιοδοτημένο Κατάστημα Σέρβις της Braun.

## Русский

Наши изделия изготовлены в соответствии с самыми высокими стандартами качества, функциональности и дизайна. Мы надеемся, что Вы будете удовлетворены Вашим новым электроприбором Braun.

## Внимание!

**Προσβαίνετε προσεκτικά και προσεκτικά με την προσοχή και προσεκτικά με την προσοχή.**

- Устройство следует хранить в местах, недоступных детям.
- Перед подсоединением к источнику тока следует проверить соответствие уровню напряжения в сети. Допустимый диапазон напряжения указан на нижней части кофеварки.
- Не прикасайтесь к горячим поверхностям, в особенности к нагревательной пластине. Не допускайте контакта шнура с нагревательной пластиной.
- Не устанавливайте стеклянную емкость на другие нагревающиеся поверхности (плиты, подносы с подогревом).
- Не используйте стеклянную емкость в микроволновых печах.
- Перед приготовлением новой порции кофе следует дать кофеварке охладиться в течение примерно 5 минут (кофеварку следует отключить), в противном случае при заполнении кофеварки холодной водой возможно выделение пара.
- Электроприборы фирмы Braun соответствуют необходимым стандартам безопасности. Ремонт электроприборов Braun (включая замену шнура питания) должен выполняться специалистами сервисного центра. Некачественно выполненный ремонт может привести к поломке электроприбора или травме!
- Данная модель предназначена для бытового использования.
- Для приготовления кофе всегда используйте холодную воду.

## Максимальное количество чашек

10 чашек (по 125 мл каждая)



## Описание

- Ⓐ Шнур/Хранение шнура
- Ⓑ Заглушка вместо картриджа
- Ⓒ Индикатор уровня воды
- Ⓓ Емкость для воды
- Ⓔ Картридж водного фильтра (не поставляется с моделью KF500 /KF510; может быть приобретен за дополнительную плату)
- Ⓕ Индикатор смены водного фильтра
- Ⓖ Кнопка фиксации фильтра
- Ⓗ Корзина-фильтр с системой drip stop
- ① Нагревательная пластина
- ② Переключатель включения/отключения
- Ⓞ Включено = ☉
- Ⓟ Отключено = ○
- Ⓚ Кувшин для воды

## I Подготовка к работе

### Установка картриджа водного фильтра

(не поставляется с моделью KF500 /KF510; может быть приобретен за дополнительную плату)

1. Распаковать картридж водного фильтра .
2. Удалить заглушку вместо картриджа  из емкости для воды.
3. Вставить картридж водного фильтра (сохраните заглушку вместо картриджа, так как он должен устанавливаться в емкость для воды каждый раз, когда не используется картридж водного фильтра).
4. Водяной фильтр следует менять каждые два месяца. Для напоминания, установите индикатор смены фильтра  на соответствующий месяц.

### **Примечание:**

Перед первым использованием кофеварки, перед использованием после длительного перерыва, а также перед использованием после установки нового картриджа водного фильтра, проведите один цикл варки, используя максимальное количество холодной, чистой воды, но без молотого кофе.

## II Приготовление кофе

Налейте в емкость холодную, чистую воду, откройте фиксатор фильтра нажмите на кнопку фиксации фильтра , установите бумажный фильтр № 4, положите размолотый кофе, установите емкость на нагревательную пластину и включите кофеварку. Фиксатор фильтра легко снимается с шарнира крепления, что удобно для заполнения или удаления кофе. Система drip stop предотвращает проливание кофе в тех случаях, когда вы хотите снять емкость, чтобы налить чашку кофе до окончания варки. Емкость следует сразу же поставить обратно на нагревательную пластину, чтобы не допустить переполнения фильтра.

Время варки на одну чашку: примерно 1 минута. Объем сваренного кофе в емкости будет меньше, чем при первоначальном наполнении, так как некоторое количество воды будет впитываться молотым кофе.

Модель KF 550 предусматривает автоматическое отключение. После двух часов работы кофеварка выключается автоматически.

## III Водный фильтр

Водный фильтр улучшает вкус приготовленного кофе, поскольку устраняет нежелательные привкусы и запахи, снижает содержание хлора в воде и предотвращает образование накипи. В случае, если смена картриджа производится регулярно (каждые два месяца), обеспечивается не только лучший вкус кофе, но и более длительный срок службы кофеварки, так как предотвращается отложение нерастворимых солей кальция. Приобрести дополнительные водные фильтры Braun можно в магазинах и сервисных центрах.

## IV Очистка

Перед очисткой отсоедините кофеварку от сети. Никогда не мойте кофеварку под струей воды, не опускаяте в воду, для очистки следует использовать влажную ткань. Все снимающиеся части можно очищать в посудомоечной машине.

## V Удаление солей кальция (без рисунка)

При использовании жесткой воды и при работе кофеварки без использования водного фильтра, следует регулярно удалять соли кальция. В случае, если вы используете водный фильтр и регулярно производите замену картриджа, как правило, нет необходимости производить удаление солей кальция. В случае, если варка кофе занимает заметно больше времени, чем обычно, следует произвести удаление солей кальция.

Внимание! При выполнении процедуры удаления солей кальция необходимо заменить водный фильтр компенсатором емкости.

- Вы можете использовать коммерческое декальцинирующее средство, не оказывающее воздействие на алюминий.
- При использовании декальцинирующего средства, соблюдайте инструкции фирмы-изготовителя.
- Повторите процедуру очистки столько раз, сколько потребуется, чтобы восстановить стандартный период, необходимый для приготовления одной чашки кофе.
- Для последующей очистки кофеварки, прогоните максимальный объем чистой, холодной воды по крайней мере дважды.

## Как добиться наилучших результатов

Кофеварки Braun обеспечивают приготовление ароматного, бодрящего кофе. Для получения наилучших результатов Braun рекомендует:

- Использовать только свежемолотый кофе.
- Хранить молотый кофе в прохладном, сухом и темном месте (к примеру, в холодильнике), в герметичной емкости.
- Использовать только водные фильтры Braun, менять их каждые 2 месяца при регулярном пользовании кофеваркой.
- Регулярно производить очистку и удаление солей кальция, в соответствии с рекомендациями разделов IV и V.

**Данное изделие соответствует всем требуемым европейским и российским стандартам безопасности и гигиены.**



**Кофеварка, 1100 Ватт  
Сделано в Чехии  
Линасет а.с.  
Linaset a.s.  
79201 Bruntal  
Czech Republic**

## Гарантийные обязательства фирмы BRAUN

Для всех изделий мы даем гарантию на два года, начиная с момента приобретения изделия.

В течение гарантийного периода мы бесплатно устраним путем ремонта, замены деталей или замены всего изделия любые заводские дефекты, вызванные недостаточным качеством материалов или сборки.

В случае невозможности ремонта в гарантийный период изделие может быть заменено на новое или аналогичное в соответствии с Законом о защите прав потребителей.

Гарантия обретает силу только если дата покупки подтверждается печатью и подписью дилера (магазина) на последней странице оригинальной инструкции по эксплуатации BRAUN, которая является гарантийным талоном.

Эта гарантия действительна в *любой* стране в которую это изделие поставляется фирмой BRAUN или назначенным дистрибьютором и где никакие ограничения по импорту или другие правовые положения не препятствуют предоставлению гарантийного обслуживания.

Существование гарантийного обслуживания не влияет на дату истечения срока гарантии. Гарантия на замененные части истекает в момент истечения гарантии на данное изделие.

Гарантия не покрывает повреждения, вызванные неправильным использованием (см. также список ниже) нормальный износ бритвенных сеток и ножей, дефекты, оказывающие незначительный эффект на качество работы прибора.

Эта гарантия теряет силу если ремонт производился не уполномоченным на то лицом и если использованы не оригинальные детали фирмы BRAUN.

В случае предъявления рекламации по условиям данной гарантии, передайте изделие целиком вместе с гарантийным талоном в любой из центров сервисного обслуживания фирмы BRAUN.

Все другие требования, включая требования возмещения убытков, исключаются, если наша ответственность не установлена в законном порядке.

Рекламации, связанные с коммерческим контрактом с продавцом не попадают под эту гарантию.

В соответствии с законом РФ № 2300-1 от 7.02.1992 г. «О защите прав потребителей» и принятым дополнением к закону РФ от 9.01.1996 г. «О внесении изменений» и дополнений в закон «О защите прав потребителей» и «Кодекс РСФСР об административных правонарушениях», фирма BRAUN устанавливает срок службы на свои изделия равным двум годам с момента приобретения или с момента производства, если дату продажи установить невозможно.

Изделия фирмы BRAUN изготовлены в соответствии с высокими требованиями европейского качества.

При бережном использовании и при соблюдении правил по эксплуатации, приобретенное Вами изделие фирмы BRAUN, может иметь значительно больший срок службы, чем срок установленный в соответствии с Российским законом.

## Случаи, на которые гарантия не распространяется:

- дефекты, вызванные форс-мажорными обстоятельствами;
- использование в профессиональных целях;
- нарушение требований инструкции по эксплуатации;
- неправильная установка напряжения питающей сети (если это требуется);
- внесение технических изменений;
- механические повреждения;
- повреждения по вине животных, грызунов и насекомых (в том числе случаи нахождения грызунов и насекомых внутри приборов);
- для приборов, работающих от батареек, – работа с неподходящими или истощенными батарейками, любые повреждения, вызванные истощенными или текущими батарейками (советуем пользоваться только предохраненными от вытекания батарейками);
- для бритв – смятая или порванная сетка.

**Внимание!** Оригинальный Гарантийный Талон подлежит изъятию при обращении в сервисный центр для гарантийного ремонта. После проведения ремонта Гарантийным Талоном будет являться заполненный оригинал Листа выполнения ремонта со штампом сервисного центра и подписанный потребителем по получении изделия из ремонта. Требуется проставления даты возврата из ремонта, срок гарантии продлевается на время нахождения изделия в сервисном центре.

В случае возникновения сложностей с выполнением гарантийного или послегарантийного обслуживания просьба сообщать об этом в Информационную Службу Сервиса фирмы BRAUN по телефону (095) 258 62 70.

**Garantiebüros und Kundendienstzentralen**

**Guarantee and Service Centers**

**Bureaux de garantie et centrales service après-vente**

**Oficinas de garantía y oficinas centrales del servicio**

**Entidade de garantia e centros de serviço**

**Uffici e sede centrale del servizio clienti**

**Garantiebureaux en service-centrales**

**Garantikontorer og centrale serviceafdelinger**

**Garanti og servicecenter**

**Servicekontor och centrala kundtjänstplatser**

**Asiakaspalvelu ja tekninen neuvonta**

**Punkty serwisowe**

**Pozáruční a servisní centra**

**Pozáručné a servisné centrá**

**Garanti bürolari ve merkezi servis yerleri**

**Εγγύηση και Εργαστήριο επισκευών**

**Гарантийные и сервисные центры**

**مراكز الكفالات والصيانة**

**Deutschland**  
Braun GmbH, Kundendienst,  
Westerbachstr. 23 H,  
61476 Kronberg,  
☎ 00 800 / 27 28 64 63

**Argentina**  
Central Reparadora de Afeitadoras S.A.,  
Av. Santa Fe 5270,  
1425 Capital Federal,  
☎ 0800 44 44 553

**Australia**  
Gillette Australia Pty. Ltd.,  
Private Bag 10, Scoresby,  
Melbourne, Victoria 3179,  
☎ 1 800 641 820

**Austria**  
Gillette Gruppe Österreich,  
IZ-NÖ Süd, Straße 2, Objekt M21,  
2355 Wiener Neudorf,  
☎ 00800-27 28 64 63

**Bahrain**  
Yaquby Stores,  
18 Bab ALBahrain,  
P.O. Box 158,  
Manama,  
☎ 02-28 88 7

**Barbados**  
Dacosta Mannings Inc.,  
P.O. Box 176, Pier Head, Bridgetown,  
☎ 431-8700

**Belarus**  
Electro Service & Co LLC,  
Chernyshevskogo str. 10 A,  
220015 Minsk,  
☎ 2 85 69 23

**Belgium**  
Gillette Group Belgium NV,  
J. E. Mommaertslaan 18 A,  
1831 Diegem,  
☎ 02-71 19 104

**Bermuda**  
Gibbons Company  
21 Reid Street  
P.O. Box HM 11  
Hamilton  
☎ 295 00 22

**Brasil**  
Picolli Service,  
Rua Túlio Teodoro de Campos, 209,  
São Paulo – SP,  
☎ 0800 16 26 27

**Bulgaria**  
Stambouli Ltd.,  
16/A Srebarna Atreet,  
Sofia, Bulgaria  
☎ + 359 2 528 988

**Canada**  
Gillette Canada Company,  
4 Robert Speck Parkway,  
Mississauga L4Z 4C5, Ontario,  
☎ (905) 566-5000

**Česká Republika**  
PH SERVIS sro.,  
V Mezihori 2,  
18000 Praha 8,  
☎ 266 310 574

**Chile**  
Viseelec,  
Braun Service Center Chile,  
Av. Concha y Toro #4399,  
Puente Alto,  
Santiago,  
☎ 02 288 25 18

**China**  
Gillette (Shanghai) Sales Co. Ltd.  
550 Sanlin Road, Pudong,  
Shanghai 200124,  
☎ 800 820 13 57

**Colombia**  
Gillette de Colombia S.A.,  
Calle 100 No. 9A - 45 Piso 3.  
Bogotá, D.C.,  
☎ 01 8000 52 72 85

**Croatia**  
Iskra elektronika d.o.o.,  
Bozidara Magovca 63,  
10020 Zagreb,  
☎ 1- 6 60 17 77

**Cyprus**  
Kyriakos Papavasiliou Trading  
70, Kennedy Ave.,  
1663 Nicosia,  
☎ 3572 314111

**Danmark**  
Gillette Group Danmark A/S,  
Tegholm Allé 15,  
2450 København SV,  
☎ 70 15 00 13

**Djibouti (Republique de)**  
Ets. Nouraddine,  
Magasin de la Seine,  
12 Place du 27 Juin, B.P. 2500,  
Djibouti, ☎ 35 19 91

**Egypt**  
United Sons  
International Trading,  
25 Makram Ebied Street,  
P.O. Box 7607,  
Cairo,  
☎ 02-2740652

**España**  
Braun Espanola S.A.,  
Braun Service,  
Enrique Granados, 46,  
08950 Esplugues de Llobregat  
(Barcelona), ☎ 901 11 61 84

**Estonia**  
Servest Ltd.,  
Raua 55, 10152 Tallinn,  
☎ 627 87 32

**France**  
Groupe Gillette France - Division Braun,  
9, Place Marie Jeanne Bassot,  
92693 Levallois Perret Cédex,  
☎ (1) 4748 70 00,  
Minitel 3615 code Braun.

**Great Britain**  
Gillette Group UK Ltd.,  
Braun Consumer Service,  
Aylesbury Road,  
Thame OX9 3AX  
Oxfordshire  
☎ 0800 783 70 10

**Greece**  
Berson S.A.,  
47, Agamemnonos,  
17675 Kallithea Athens,  
☎ 1-9 47 87 00

**Guadeloupe**  
Ets. André Haan S.A.,  
Zone Industrielle  
B.P. 335,  
97161 Pointe-à-Pitre,  
☎ 26 68 48

**Hong Kong**  
Audio Supplies Company,  
Room 506,  
St. George's Building,  
2 ICE House Street,  
Hong Kong, ☎ 25 24-93 77

**Hungary**

Kisgep KFT,  
Pannonia u. 23,  
1136 Budapest,  
☎ 13 494 955

**Iceland**

Verzlunin Pfaff hf.,  
Grensasvegur 13,  
Box 714, 121 Reykjavik,  
☎ 5 33 22 22

**India**

Braun Division,  
c/o Gillette Div. Op. Pvt. Ltd.,  
34, Okhla Industrial Estate,  
New Delhi 110 020,  
☎ 11 68 30 218

**Iran**

Tehran Bouran Company  
Irtuc Building,  
No 874 Enghelab Ave.,  
P.O. Box 15815-1391,  
Tehran 11318,  
☎ 02 16 70 23 50

**Ireland (Republic of)**

Gavin's Electronics,  
83/84, Lower Camden Street,  
Dublin 2,  
☎ 1800 509 448

**Israel**

S. Schestowitz Ltd.,  
8 Shacham Str.,  
Tel-Aviv, 49517,  
☎ 1 800 335 959

**Italia**

Servizio Consumatori Braun  
Gillette Group Italy S.p.A.,  
Via G.B. Pirelli, 18,  
20124 Milano,  
☎ 02 / 6678623

**Jordan**

Dajani Group,  
Shamaisani/Sherif Jamil Bin Naser,  
P.O. Box 926976, Amman 11110,  
☎ 962-6552 5545

**Kenya**

Radbone-Clark Kenya Ltd.,  
P.O. Box 40833,  
Nairobi-Mombasa Road,  
Nairobi, ☎ 2 82 12 76

**Korea**

Gillette Korea Ltd.  
144-27 Samsung-dong,  
Kangnam-ku, Seoul, Korea,  
☎ 080-920-6000

**Kuwait**

Union Trading Co.,  
Braun Service Center,  
P.O. Box 28 Safat,  
Safat Code 13001, Kuwait,  
☎ 04 83 32 74

**Latvia**

Latintertehserviss Co.,  
72 Bullu Street, House 2,  
Riga 1067,  
☎ 2 40 39 11

**Lebanon**

Magnet SAL - Fattal HLDG,  
P.O. Box 110-773,  
Beirut, ☎ 1 51 20 02

**Libya**

Al-Muddy Joint-Stock Co.,  
Istanbul Street 6,  
P.O. Box 4996, Tripoli,  
☎ 21 333 3421

**Lithuania**

Elektronas AB,  
Kareivių 6,  
2600 Vilnius,  
☎ 276 09 26

**Luxembourg**

Sogel S.A.,  
Rue de l'Industrie 7,  
2543 Windhot,  
☎ 4 00 50 51

**Malaysia**

Gillette Malaysia Sdn. Bhd.,  
Braun Customer Service,  
11 A Persiaran Selangor,  
40200 Shah Alam,  
☎ 3 55 19 21 16

**Malta**

Kind's,  
287, Republic Street,  
Valletta VLT04,  
☎ 24 71 18

**Maroc**

Indimar Sari,  
86, rue de Chaouia  
(ex. rue Colbert),  
Casablanca, 20 000,  
☎ 2 26 86 31

**Martinique**

Decius Absalon,  
23 Rue du Vieux-Chemin,  
97201 Fort-de-France,  
☎ 73 43 15

**Mauritius**

J. Kalachand & Co. Ltd.,  
Bld DBM Industrial Estate, Stage 11,  
Plaine Lauzun,  
☎ 2 12 84 10

**Mexico**

Gillette Manufactura, S.A. de C.V./  
Gillette Distribuidora, S.A. de C.V.  
Atomo No. 3  
Parque Industrial Naucalpan  
Naucalpan de Juarez  
Estado de México, C.P. 53370  
☎ 01-800-508-58-00

**Nederland**

Gillette Groep Nederland BV,  
Visseringlaan 22,  
2288 ER Rijswijk,  
☎ 070-4 13 16 11

**Netherlands Antilles**

Rupchand Sons n.v. (ram's),  
Front Street 67, P.O. Box 79  
St. Maarten, Philipsburg  
☎ 052 29 31

**New Zealand**

Key Service Ltd.,  
c/o Gillette NZ,  
69 Druces Rd.,  
Manakau City,  
Auckland,  
☎ 9-262 58 35

**Nippon**

Gillette Japan Inc.,  
Queens Tower, 13F  
3-1, Minato Mirai 2-Chome  
Nishi-Ku, Yokohama 220-6013  
Japan  
☎ 045-680 37 00

**Norge**

Gillette Group Norge AS,  
Nils Hansensvei 4,  
P.O. Box 79 Bryn,  
0667 Oslo,  
☎ 022-72 88 10

**Oman (Sultanate of)**

Naranjee Hirjee & Co.,  
10 Ruwi High,  
P.O. Box 9, Muscat 113,  
☎ 703 660

**Pakistan**

Gillette Pakistan Ltd.,  
Dr. Ziauddin Ahmnd Road,  
Karachi 74200,  
☎ 21 56 88 930

**Paraguay**

Paraguay Trading S.A.,  
Avda. Artigas y Cacique Cara Cara,  
Asunción,  
☎ 21203350/48/46

**Philippines**

Gillette Philippines Inc.,  
Corporate Corner Commerce Avenues  
20/F Tower 1, IL Corporate Centre  
1770 Muntinlupa city  
☎ 027 71 07 02-06/-16

**Poland**

Gillette Poland S.A.,  
Budynek Orion,  
ul. Domaniewska 41,  
02-672 Warszawa,  
☎ 22 548 88 88

**Portugal**

Grupo Gillette Portuguesa, Lda.,  
Braun Service,  
Rua Tomás da Fonseca,  
Torre G-9ºB,  
1600-209 Lisboa,  
☎ 808 2 000 33

**Réunion**

Dindar Confort,  
Rte du Gymnase,  
P.O. Box 278,  
97940 St. Clotilde,  
☎ 026 92 32 03

**Romania**

Gillette Romania srl.  
Calea Floreasca nr. 133-137  
et 1, sect 1,  
71401 Bucuresti  
☎ 01-2319656

**Russia**

RTC Sovinservice,  
Rusakovskaya 7,  
107140 Moscow,  
☎ (095) 264 96 02

**Saudi Arabia**

AL Naghi Company  
Madinah road, Al Baghdadia  
Jeddah  
Kingdom Of Saudi Arabia  
☎ +9662 651 8670

**Schweiz/Suisse/Svizzera**

Telion AG, Rütistrasse 26,  
8952 Schlieren,  
☎ 0844-88 40 10

**Singapore (Republic of)**

Beste (S) Pte. Ltd.,  
6 Tagore Drive,  
# 03-04 Tagore Industrial Building,  
Singapore 787623,  
☎ 4 552 24 22

**Slovakia**

Techno Servis Bratislava spol. s.r.o.,  
Bajzova 11/A,  
82108 Bratislava,  
☎ (02) 55 56 37 49

**Slovenia**

Iskra Prins d.d.  
Rozna dolina c. IX/6  
1000 Ljubljana,  
☎ 386 01 476 98 00



**South Africa (Republic of)**

Fixnet After Sales Service,  
17B Allandale Park,  
P.O. Box 5716,  
Cnr Le Roux and Morkels Close,  
Johannesburg 1685,  
Midrand, Gauteng,  
☎ 11 315 9260

**St. Maarten**

Ashoka,  
P.O. Box 79,  
Philipsburg,  
Netherlands Antilles,  
☎ 52 29 31

**St. Thomas**

Boochand's Ltd.,  
31 Main Street,  
P.O. Box 5667,  
00803 St. Thomas,  
US Virgin Islands,  
☎ 340 776 0302

**Suomi**

Gillette Group Finland Oy/Braun,  
P.O. Box 9,  
Niittykatu 8, PL 9, 02200 Espoo,  
☎ 09-45 28 71

**Sverige**

Gillette Group Sverige AB,  
Dept. Sweden, Stockholm Gillette  
Råsundavägen 12,  
Box 702,  
16927 Solna,  
☎ 020-21 33 21

**Syria**

c/o Khalil Daoud  
Amro Ibn Kalthoum Str.  
Unisyria, P.O. Box 35002,  
Damascus,  
☎ 11 622 28 81

**Taiwan**

Audio & Electr. Supplies Ltd.,  
Brothers Bldg., 10th Floor,  
85 Chung Shan N Rd., Sec. 1,  
Taipei (104),  
☎ 0 80 221 630

**Thailand**

Gillette Thailand Ltd.,  
175 South Sathorn Road, Tungmahamek,  
Sathorn,  
11/1 Floor, Sathorn City Tower  
Bangkok 10520  
☎ 02-344 91 91

**Tunesie**

Generale d'Equipement Industr.,  
34 rue du Golfe Arabe,  
Tunis, 2000,  
☎ 00216 171 68 80

**Turkey**

Gillette Sanayi ve Ticaret A.S.,  
Polaris Is Merkezi, Ahi Evran Cad., No:1,  
80670 Maslak, Istanbul,  
☎ 0212-473 75 85

**United Arab Emirates**

The New Store,  
P.O. Box 3029,  
Al Suog Street No-10,  
Dubai,  
☎ 43 53 45 06

**Uruguay**

Driva S.A.,  
Marcellino Sosa 2064,  
11800 Montevideo,  
☎ 2 924 95 76

**USA**

The Gillette Company  
Braun Consumer Service,  
1, Gillette Park 4k-16,  
Boston, MA 02127-1096,  
☎ 1-800-272-8611

**Venezuela**

Gillette de Venezuela S.A.,  
Av. Blandin, Centro San Ignacio  
Torre Copérnico, Piso 5  
La Castellana, Caracas  
☎ 0800-4455388

**Yemen (Republic of)**

Saba Stores for Trading,  
26th September Street,  
P.O. Box 5278,  
Taiz,  
☎ 967 4-25 23 80

**Yugoslavia**

BG Elektronik,  
Bulevar kralja Aleksandra 34,  
11000 Beograd,  
☎ 11 3240 030