

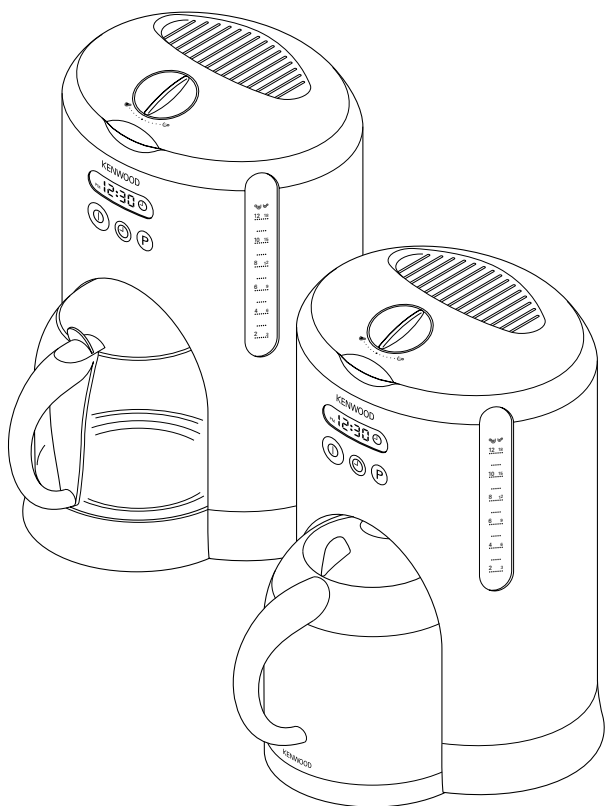

Kenwood Limited, New Lane, Havant, Hampshire PO9 2NH, UK
www.kenwood.co.uk

56088/3

KENWOOD



CM470 series

CM480 series

English	2 - 4
Nederlands	5 - 8
Français	9 - 12
Deutsch	13 - 16
Italiano	17 - 20
Português	21 - 24
Español	25 - 28
Dansk	29 - 32
Svenska	33 - 35
Norsk	36 - 38
Suomi	39 - 42
Türkçe	43 - 46
Česky	47 - 50
Magyar	51 - 54
Polski	55 - 58
Русский	59 - 63
Ελληνικά	64 - 68
عربي	٧١ - ٢٨

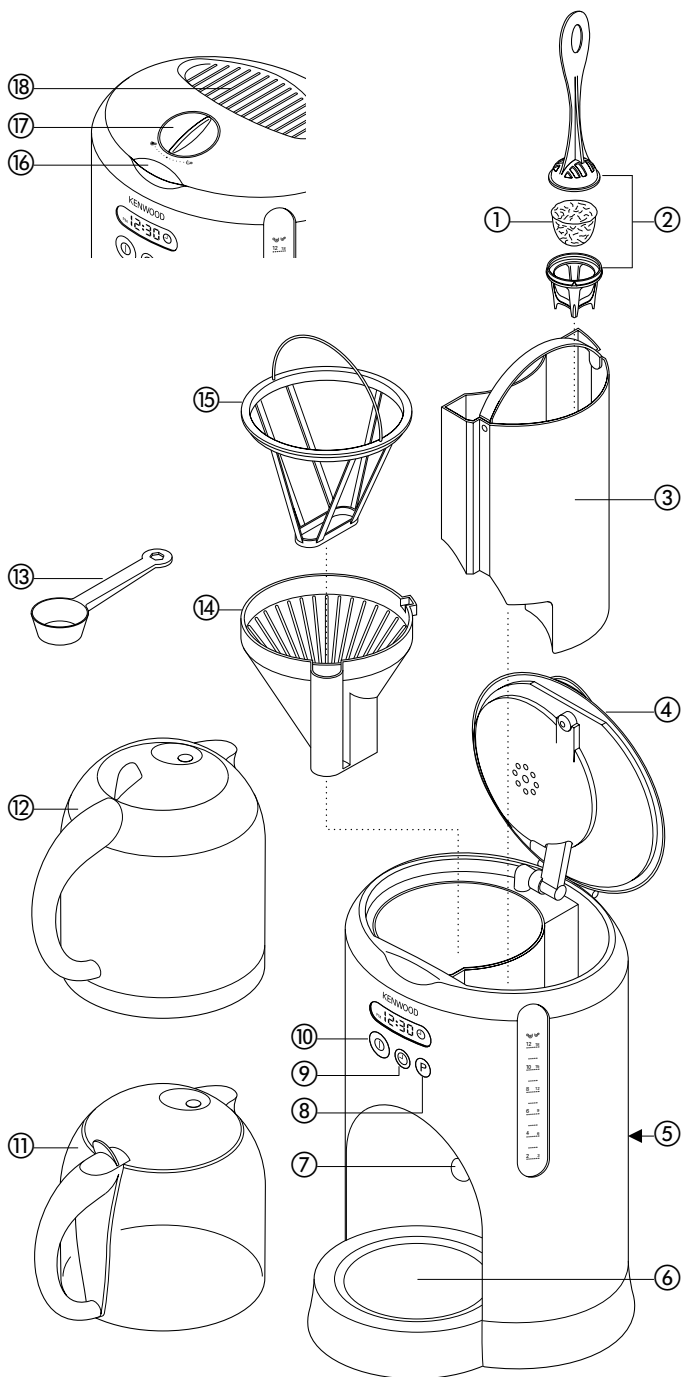

safety

- Watch out for steam, never lift the tank lid during the brewing cycle.
- **CM470 series only:** never touch the hotplate.
- Always lift the lid using the lid opening lip.
- Don't touch hot parts including the cup storage area.
- Keep children away from the machine. And never let the cord hang down where a child could grab it. Push excess cord inside the back of the machine.
- Never use a damaged machine. Get it checked or repaired: see 'service'.
- Never put the machine in water or let the cord or plug get wet - you could get an electric shock.
- Unplug:
 - before filling with water
 - before cleaning
 - after use.
- Never leave the machine on unattended.
- Don't let the cord touch hot parts.
- Don't let infirm people use the machine without supervision.
- Don't let children play with this machine.
- Only use the machine for its intended domestic use.
- Always make sure there is water in the tank before switching on.
- This coffee maker is only suitable for use with the type of carafe supplied.

before plugging in

Make sure your electricity supply is the same as the one shown on the underside of your machine.

- This machine complies with European Economic Community Directive 89/336/EEC.

before using for the first time

- 1 Remove all packaging.
- 2 Wash the parts: see 'care and cleaning'.
- 3 Push excess cord inside the back of the machine.
- 4 Run two lots of water through the machine (without coffee) to clean it out. Fill the tank to the top cup mark when you do this. See 'to make coffee'.

key

- ① water filter
- ② water filter holder
- ③ removable water tank
- ④ lid
- ⑤ compartment for excess cord
- ⑥ hotplate (model CM470 series only)
- ⑦ anti drip activating device
- ⑧ program button
- ⑨ clock button
- ⑩ on/off button with indicator light
- ⑪ glass carafe and lid (model CM470 series only)
- ⑫ thermal carafe and lid (model CM480 series only)
- ⑬ measuring spoon
- ⑭ filter holder
- ⑮ permanent coffee filter (or use a paper filter instead)
- ⑯ lid opening lip
- ⑰ aroma control
- ⑱ cup storage area

to make coffee

- 1 Lift the lid.
- 2 Lift out the water tank from the coffee maker.
- 3 Separate the water filter holder by pulling the unit apart and place the water filter inside. Fit the unit back together.
- 4 Turn the handle on the water filter holder and align the arrow on the base with the letter for the current corresponding month eg F for February.

- 5 Lower the water filter holder into the water tank and fit into position in the recess.
- 6 Fill the tank with the desired amount of water. The water must be between the top and bottom cup marks. Do not fill above the MAX level. (Alternatively fill the water tank when fitted inside the coffee maker but take care not to cause spillage.)
 - Use cold water. We recommend using filtered water from a Kenwood Water Filter as it reduces limescale. Never use warm or fizzy water.
- 7 Replace the water tank back into the coffee maker.
- 8 Ensure the filter holder is in position in the coffee maker.
- 9 Fit either the permanent filter supplied or a paper filter into the filter holder. Add the coffee, use the spoon provided (approximately 1 level spoon per cup or to taste).
- 10 Close the lid and adjust the aroma control as required. Turn the control to the left for stronger coffee and to the right for weaker coffee.
- 11 **CM470 series**
 - Put the carafe on the hotplate.
- **CM480 series**
To achieve the best performance, rinse the thermal carafe with hot water immediately before switching on the coffee maker.
 - Screw the lid onto the thermal carafe. For brewing, the lid should be fully closed with the tab on the lid in line with the carafe handle. Put the carafe on the base.
- 12 Plug into the power supply and press the on/off button.
- 13 Press the on/off button twice to start brewing immediately. The on/off button will glow and the coffee maker will start to operate. The back light of the display will come on and automatically switch off after 10 minutes.

To stop the brewing process at any time, press the on/off button. The back light of the display will come on for one minute and then go off automatically.

- 14 Don't remove the carafe until brewing has finished.

CM470 series

- The hot plate will keep your coffee hot, but the sooner you drink it, the better it will taste.
- Your coffee maker will keep the coffee warm and then automatically switch off after 2 hours. To manually switch off earlier, press the on/off button.

CM480 series

- To pour coffee after brewing has finished, unscrew the lid 180° so that the tab on the lid is in line with the pouring spout. Once the desired amount of coffee has been poured, screw the lid back on to best retain the coffee temperature.
- As soon as all the coffee has brewed, switch off and unplug the machine.
- If you haven't used the machine for a while, run one lot of water through it (without coffee) to clean it out. Fill the water tank to the top cup mark when you do this.
- Never put the carafe in the microwave.

to set the clock

- 1 Plug in the coffee maker, the backlight will come on and the display will flash.
- 2 Select the correct time of day by pressing the clock button once and the time will advance by 1 minute. Press and hold down the button and the time will advance in 15 minute intervals.
 - If required, press the program button once to change between the 12 and 24 hour clock.

3 To set the clock press the on/off button or wait 1 minute for it to automatically set.

- To re-adjust the clock at any time, press and hold the clock button for 5 seconds and adjust the clock as above.

Note – the backlight of the display will automatically turn off after 1 minute.

to program automatic brew

- 1 Set the clock to the correct time (see 'to set the clock').
 - 2 Press the program button, the clock symbol and the display will flash.
 - 3 Press the clock button until the desired brewing time is displayed (follow procedure in 'to set the clock').
 - 4 Press the on/off button to confirm the automatic time selected. (The display panel and the on/off indicator light will flash).
 - 5 Press the program button to return to the current time of day (the on/off button will continue to flash). The brewing cycle will begin once the set time is reached and the on/off button will stop flashing.
- If you want to check the automatic time selected, press the program button.
 - To override the automatic brewing operation press the on/off button and the coffee maker will start immediately. Press the button again to switch off.

care & cleaning

- Always switch off, unplug and allow to cool before cleaning.
- Never put the machine in water or let the cord or plug get wet.
- Don't wash parts in the dishwasher.

water filter

- Change and discard the water filter after 70 brewing operations or within a calendar month whichever is sooner.

carafe, lid, permanent filter, filter holder, water filter holder

- Wash, then dry.

body

- Wipe with a damp cloth, then dry. Don't use abrasives - they'll scratch the plastic and metal surfaces.

descaling

With use, the display will indicate when the coffee maker requires descaling. A series of solid lines will gradually appear and when 4 appear in the display and flash , the coffee maker has completed 100 cycles or more and requires descaling (see 'to descale').

important

When descaling always remove the water filter and water filter holder first.

to descale

- 1 Buy a suitable descaler.
- 2 Descale the machine.
- 3 After descaling, run several lots of water through the machine to clean it out. Fill the tank to the top cup mark when you do this.
- 4 Wash the parts.
- 5 To reset the descale counter to zero, press the clock and program button at the same time for 2 seconds.

service

- If the cord is damaged it must, for safety reasons, be replaced by Kenwood or an authorised Kenwood repairer.

If you need help with:

- using your machine or
 - servicing, spare parts or repairs
- Contact the shop where you bought your machine.

Vouw voor het lezen a.u.b. de voorpagina met illustraties uit

veiligheid

- Pas op voor stoom. Til het deksel nooit op terwijl de koffie wordt gezet.
- **Alleen modellen CM470:** raak de warmhoudplaat nooit aan.
- Til het deksel altijd aan het lipje omhoog.
- Raak geen hete elementen, zoals de warmhoudplaat, aan.
- Houd kinderen uit de buurt van het apparaat en laat nooit het snoer omlaaghangen waar kinderen het kunnen vastpakken. Druk het teveel aan snoer in de achterkant van het apparaat.
- Gebruik het apparaat nooit als het is beschadigd. Laat het dan nakijken of repareren: zie 'klantenservice'.
- Dompel het apparaat nooit onder in water en laat het snoer of de stekker nooit nat worden – u zou anders een elektrische schok kunnen krijgen.
- Trek de stekker uit het stopcontact:
 - voordat u het apparaat met water vult;
 - voordat u het apparaat schoonmaakt;
 - na gebruik van het apparaat.
- Laat het apparaat nooit onbeheerd achter.
- Zorg dat het snoer niet in aanraking komt met hete onderdelen.
- Laat kinderen niet met het apparaat spelen.
- Gebruik het apparaat uitsluitend voor huishoudelijke toepassingen.
- Controleer altijd of er water in het reservoir is, voordat u het apparaat aanzet.
- Dit koffiezetapparaat is alleen geschikt voor de meegeleverde kan.

voor u de stekker in het stopcontact steekt

Controleer of de spanning bij u thuis overeenkomt met de spanning op het typeplaatje aan de onderzijde van het apparaat.

- Dit apparaat voldoet aan de EG-richtlijn 89/336/EEG.

voor het eerste gebruik

- 1 Verwijder al het verpakkingsmateriaal.
- 2 Was de onderdelen: zie paragraaf 'onderhoud en reiniging'.
- 3 Berg overtollig snoer aan de achterkant van het apparaat op.
- 4 Om het apparaat schoon te maken vult u het waterreservoir tot aan het bovenste kopje en laat u het apparaat zonder koffie doorlopen. Doe dit tweemaal. Zie 'Koffie zetten'.

- ① waterfilter
- ② waterfilterhouder
- ③ verwijderbare watertank
- ④ deksel
- ⑤ compartiment voor extra snoer
- ⑥ warmhoudplaat (alleen modellen CM470)
- ⑦ activering antidruppelfunctie
- ⑧ programmaknop
- ⑨ klokknop
- ⑩ aan/uitschakelaar met lichtje
- ⑪ glazen kan met deksel (alleen modellen CM470)
- ⑫ thermische kan met deksel (alleen modellen CM480)
- ⑬ koffieschep
- ⑭ filterhouder
- ⑮ permanent koffiefilter (of gebruik in plaats daarvan een papieren filter)
- ⑯ deksellipje
- ⑰ geurregeling
- ⑱ warmhoudplaat

koffie zetten

- 1 Til het deksel omhoog.
- 2 Haal de watertank uit het koffiezetapparaat.
- 3 Open de waterfilterhouder door het element uit elkaar te trekken. Plaats het waterfilter in de houder. Zet het de houder weer in het koffiezetapparaat.
- 4 Draai aan de hendel van de waterfilterhouder en breng de pijl onderop het element op één lijn met de letter voor de overeenkomstige maand, bijv. F voor februari.

- 5 Laat de waterfilterhouder in de watertank zakken en zorg dat hij goed in de inkeping past.
- 6 Vul de tank met de gewenste hoeveelheid water. Het waterniveau moet tussen het bovenste en het onderste kopje in liggen. Het waterpeil mag niet hoger zijn dan 'MAX'. (U kunt de watertank ook vullen wanneer hij in het koffiezetapparaat zit, maar dan mag u geen water morsen.)
 - Gebruik koud water. Aanbevolen wordt gefilterd water van een Kenwood Water Filter te gebruiken, omdat hierdoor minder kalksteen afgezet wordt. Gebruik nooit warm of spuitwater.
- 7 Zet de watertank terug in het koffiezetapparaat.
- 8 Zorg dat de filterhouder goed in het koffiezetapparaat zit.
- 9 Leg het meegeleverde permanente filter, of een papieren koffiefilter, in de filterhouder. Doe de koffie met de meegeleverde schep in het filter (ca. 1 afgestreken schep per kopje of naar smaak).
- 10 Sluit het deksel en verstel de geurregeling naar wens. Draai de regelknop naar links voor sterkere koffie en naar rechts voor zwakkere koffie.
- 11 **modellen CM470**
 - Plaats de kan op de warmhoudplaat. **modellen CM480**
Voor het beste resultaat spoelt u de thermische karaf met heet water vlak voordat u het koffiezetapparaat aanzet.
 - Schroef het deksel op de thermische kan. Tijdens het koffiezetten moet het deksel goed dicht gedraaid zijn, met het lipje van het deksel op één lijn met het handvat van de kan. Plaats de kan op het onderstel.
- 12 Steek de stekker in het stopcontact en druk op de aan/uit knop.
- 13 Druk tweemaal op de aan/uit knop om onmiddellijk koffie te zetten. Het lichtje van de aan/uit knop gaat aan en het koffiezetapparaat begint koffie te zetten. Het displaylichtje gaat aan en schakelt na 10 minuten automatisch uit.
Als u het apparaat wilt stoppen, drukt u op de aan/uit knop. Het displaylichtje gaat één minuut lang aan en schakelt daarna automatisch uit.
- 14 Verwijder de kan pas wanneer het apparaat klaar is met koffiezetten.
 - **modellen CM470**
 - De warmhoudplaat houdt uw koffie warm, maar hoe sneller u de koffie drinkt, des te beter de koffie zal smaken.
 - Het koffiezetapparaat houdt de koffie warm en zal automatisch na 2 uren uitschakelen. Als u de machine eerder met de hand wilt uitzetten, drukt u op de aan/uit knop.
 - **modellen CM480**
 - Als u de koffie wilt uitschenken, draait u het deksel 180° zodat het lipje van het deksel op één lijn ligt met de schenktuit. Zodra de gewenste hoeveelheid koffie is uitgeschonken, draait u het deksel weer op de kan, zodat de koffie niet afkoelt.
 - Zodra het apparaat klaar is met koffiezetten, zet u hem uit, en haalt u de stekker uit het stopcontact.
 - Als u het apparaat een tijdlang niet gebruikt heeft, laat er dan veel water doorheen stromen (zonder koffie), om de machine uit te spoelen. Vul de watertank tot aan het bovenste kopje wanneer u dit doet.
 - Zet de kan nooit in de magnetron.

de klok instellen

- 1 Steek de stekker in het stopcontact. Het displaylichtje gaat aan en het display begint te knipperen.

- 2 Kies de juiste tijd door eenmaal op de klokknop te drukken. De tijd gaat telkens 1 minuut vooruit. Houd de knop ingedrukt en de tijd gaat met 15 minuten tegelijkertijd vooruit.
- Zo nodig, drukt u eenmaal op de programmaknop om te wisselen tussen de 12-uurs en de 24-uurs klok.
- 3 Als u de klok wilt instellen drukt u op de aan/uit knop of u wacht 1 minuut lang totdat de klok automatisch ingesteld wordt.
- Als u de tijdsinstelling wilt wijzigen, houdt u de klokknop 5 seconden lang ingedrukt. Daarna kunt u de klok verstellen, zoals hierboven staat beschreven.
NB – het displaylicht gaat automatisch na 1 minuut uit.

automatisch koffie zetten: instellen

- 1 Stel de klok in op de juiste tijd (zie 'de klok instellen').
- 2 Druk op de programmaknop. Het kloksymbool en het display beginnen te knippen.
- 3 Druk op de klokknop, totdat de gewenste tijd wordt weergegeven waarop u het koffiezetapparaat wilt laten starten (volg de stappen bij 'de klok instellen').
- 4 Druk op de aan/uit knop om de gekozen automatische starttijd te bevestigen. (Het display en het aan/uit lichtje knippen.)
- 5 Druk op de programmaknop om terug te keren naar de juiste tijd op dit moment (de aan/uit knop blijft knippen). Het koffiezetapparaat gaat aan zodra de ingestelde tijd is bereikt. De aan/uit knop knippert dan niet meer.
- Als u wilt zien hoe laat het koffiezetapparaat aan zal gaan, drukt u op de programmaknop.

- Als u deze tijd wilt wissen, drukt u op de aan/uit knop. Het koffiezetapparaat begint dan onmiddellijk met koffie zetten. Druk nogmaals op de knop om het apparaat uit te zetten.

onderhoud en reiniging

- Het apparaat altijd uitzetten, de stekker uit het stopcontact trekken en de onderdelen laten afkoelen, voordat u het schoonmaakt.
- Dompel het apparaat nooit onder in water en laat het snoer en de stekker nooit nat worden.
- Was onderdelen niet in de vaatwasmachine.

waterfilter

- Vervang het waterfilter na 70 maal koffie te hebben gezet, of na één kalendermaand, welke eerder voorkomt.

kan, deksel, permanent filter, filterhouder, waterfilterhouder

- Wassen en goed afdrogen.

apparaat

- Met een vochtige doek schoonvegen en afdrogen. Geen schuurmiddelen gebruiken: die zullen plastic en metalen oppervlakken bekrassen.

ontkalken

Na enige tijd zal het display aangeven dat het koffiezetapparaat ontkalkt moet worden. Er zullen langzaam een aantal streepjes op het display verschijnen. Wanneer er 4 knipperende lijntjes op het display zichtbaar zijn , dan heeft het koffiezetapparaat 100 keer of vaker aangestaan. Daarom moet het ontkalkt worden (zie 'ontkalken').

belangrijk

Bij het verwijderen van kalksteen moet u altijd eerst het waterfilter en de waterfilterhouder uit het apparaat verwijderen.

ontkalken

- 1 Koop een geschikt ontkalkingsmiddel.
- 2 Ontkalk het apparaat.
- 3 Na het ontkalken moet u het apparaat enige malen met een vol waterreservoir laten doorlopen.
- 4 Was de onderdelen af.
- 5 Druk tegelijkertijd 2 seconden lang op de klok- en de programmaknop om de teller voor de ontkalkfunctie weer op nul te zetten.

service

- Als het snoer beschadigd is, moet het om veiligheidsredenen worden vervangen of gerepareerd door Kenwood of een bevoegd Kenwood-monteur.

Als u hulp nodig heeft bij:

- het gebruik van uw apparaat of
 - onderhoud, reserve-onderdelen of reparaties,
- neem dan contact op met de winkel waar u uw apparaat heeft gekocht.

Veillez déplier les illustrations de la première page

sécurité

- Surveillez la vapeur, ne soulevez jamais le couvercle pendant le cycle de préparation.
- **Série CM470 uniquement** : ne touchez jamais la plaque chauffante.
- Soulevez toujours le couvercle en utilisant le bec d'ouverture du couvercle.
- Ne pas toucher les parties chaudes, y compris la plaque chauffe-tasses.
- Conservez l'appareil hors de portée des enfants. Ne laissez jamais le cordon pendre de telle façon qu'un enfant puisse s'en saisir. Enfoncez toute longueur superflue de cordon dans le compartiment arrière de l'appareil.
- N'utilisez jamais un appareil endommagé ou en mauvais état. Faites-le vérifier et réparer. Pour cela, reportez-vous à la rubrique "service après-vente".
- Ne mettez jamais l'appareil dans l'eau et ne laissez jamais le cordon d'alimentation ou la prise électrique se mouiller. Vous risqueriez de vous électrocuter.
- Débranchez :
 - avant de remplir l'appareil d'eau
 - avant de nettoyer l'appareil
 - après utilisation
- Ne laissez jamais l'appareil en marche sans surveillance.
- Ne laissez pas le cordon entrer en contact avec les éléments chauds de l'appareil.
- Ne laissez pas les enfants jouer avec cet appareil.
- Utilisez cet appareil uniquement pour l'usage domestique auquel il est destiné.
- Assurez-vous toujours qu'il y a de l'eau dans le réservoir avant de mettre l'appareil en marche.
- Cette cafetière ne peut être utilisée qu'avec le pichet thermique fourni.

avant de brancher la cafetière

- Vérifier que le courant correspond à celui indiqué sous l'appareil.
- Cette cafetière est conforme à la directive 89/336/EEC de la CEE.

avant la première utilisation

- 1 Enlever l'emballage.
- 2 Laver les éléments – voir « entretien et nettoyage ».
- 3 Introduire la longueur de cordon inutile à l'arrière de la cafetière.
- 4 Faire passer 2 litres d'eau dans la machine (sans café) pour la nettoyer. Remplir le réservoir jusqu'à la graduation supérieure – voir « emploi ».

légende

- ① filtre
- ② porte-filtre
- ③ réservoir amovible
- ④ couvercle
- ⑤ compartiment pour l'excès de cordon
- ⑥ plaque chauffante (modèle CM470 seulement)
- ⑦ système d'activation anti-gouttes
- ⑧ bouton de programmation
- ⑨ bouton de l'horloge
- ⑩ bouton marche/arrêt avec témoin lumineux
- ⑪ pichet en verre et couvercle (modèle CM470 seulement)
- ⑫ pichet thermique et couvercle (modèle CM480 seulement)
- ⑬ cuillère à dosage
- ⑭ porte-filtre
- ⑮ filtre à café permanent (ou utilisez un filtre en papier à défaut)
- ⑯ bec d'ouverture du couvercle
- ⑰ sélecteur de l'arôme
- ⑱ plaque chauffe-tasses

faire du café

- 1 Soulevez le couvercle.
- 2 Sortez le réservoir de la cafetière.
- 3 Séparez le porte-filtre en détachant l'unité et en plaçant le filtre à l'intérieur. Assemblez l'unité.

- 4 Tournez la manette sur le porte-filtre et alignez la flèche sur le socle avec la lettre pour le mois en cours correspondant, par ex. F pour février.
 - 5 Abaissez le porte-filtre dans le réservoir et positionnez-le dans le renforcement.
 - 6 Remplissez le réservoir de la quantité d'eau souhaitée. Le niveau d'eau doit être compris entre les repères de tasse supérieur et inférieur. Ne remplissez pas au-delà du niveau MAX. (Sinon remplissez le réservoir d'eau lorsque l'appareil est enclenché mais faire attention à ce que l'eau ne déborde pas.)
 - L'eau doit être froide. Nous conseillons de l'eau filtrée avec un filtre à eau Kenwood pour éviter l'entartrage. N'employez jamais d'eau tiède ou pétillante.
 - 7 Remplacez le réservoir d'eau dans la cafetière.
 - 8 Assurez-vous que le porte-filtre est bien en place dans la cafetière.
 - 9 Installez soit le filtre permanent fourni soit un filtre en papier dans le porte-filtre. Ajoutez le café, utilisez la cuillère fournie (environ 1 cuillerée par tasse ou selon les goûts).
 - 10 Fermez le couvercle et réglez le sélecteur de l'arôme souhaité. Tournez le bouton vers la gauche pour un café plus fort et vers la droite pour un café moins fort.
 - 11 **Série CM470**
 - Placez le pichet sur la plaque chauffante.
 - Série CM480**
Pour une performance optimale, rincez la carafe isotherme à l'eau chaude juste avant de mettre votre machine à café en marche.
 - Fixez le couvercle sur le pichet thermique. Pendant la préparation, le couvercle doit être bien fermé, la languette du couvercle alignée sur la poignée du pichet. Placez le pichet sur le socle.
 - 12 Branchez l'appareil au secteur et appuyez sur le bouton marche/arrêt.
 - 13 Appuyez deux fois sur le bouton marche/arrêt pour démarrer le filtrage immédiatement. Le bouton marche/arrêt s'illuminera et la cafetière commencera à fonctionner. Le rétroéclairage de l'affichage s'allumera et il s'éteindra automatiquement au bout de 10 minutes.

Pour arrêter le processus de filtrage à n'importe quel moment, appuyez sur le bouton marche/arrêt. Le rétroéclairage de l'affichage s'allumera pendant une minute puis il s'éteindra automatiquement.
 - 14 N'enlevez pas le pichet avant la fin de la préparation.
- Série CM470**
- La plaque chauffante conserve le café chaud, mais plus tôt vous le boirez, meilleur il sera.
 - Votre cafetière conservera le café chaud et s'éteindra automatiquement au bout de 2 heures. Pour l'éteindre manuellement avant ce délai, appuyez sur le bouton marche/arrêt.
- Série CM480**
- Pour verser le café après la fin de la préparation, dévissez le couvercle à 180° pour que la languette du couvercle soit alignée sur le bec verseur. Une fois la quantité souhaitée de café versée, revissez le couvercle pour mieux préserver la température.
 - Dès que la préparation est terminée, éteignez l'appareil et débranchez-le.
 - Si l'appareil n'a pas été utilisé depuis longtemps, faites couler un réservoir d'eau (sans café) pour le nettoyer. Remplissez le réservoir jusqu'au repère lors de cette action.
 - Ne mettez jamais le pichet au micro-ondes.

pour régler l'heure

- 1 Branchez la cafetière. Le rétroéclairage s'allumera et l'affichage clignotera.
- 2 Pour mettre l'horloge à l'heure, appuyez une fois sur le bouton de l'horloge – l'heure avancera d'une minute. Si vous appuyez sur le bouton sans le relâcher, l'heure avancera par intervalles de 15 minutes.
- Au besoin, appuyez une fois sur le bouton de programmation pour alterner entre l'affichage de 24 h et l'affichage de 12 h.
- 3 Pour valider la mise à l'heure, appuyez sur le bouton marche/arrêt ou attendez une minute pour la validation automatique.
- Pour changer l'heure à n'importe quel moment, appuyez sur le bouton de l'horloge pendant 5 secondes et réglez l'horloge comme ci-dessus. N.B. – le rétroéclairage de l'affichage s'éteint automatiquement au bout d'une minute.

programmation du filtrage automatique

- 1 Mettez l'horloge à l'heure (voir « pour régler l'heure »).
- 2 Appuyez sur le bouton de programmation – le symbole de l'horloge et l'affichage clignoteront.
- 3 Appuyez sur le bouton de l'horloge jusqu'à ce que l'affichage indique l'heure de filtrage souhaitée (même procédure que pour régler l'heure).
- 4 Appuyez sur le bouton marche/arrêt pour valider l'heure sélectionnée. (L'affichage et le témoin marche/arrêt se mettront à clignoter).
- 5 Appuyez sur le bouton de programmation pour revenir à l'heure normale (le bouton marche/arrêt continue de clignoter). Le cycle de filtrage commencera à l'heure programmée et le bouton marche/arrêt cessera de clignoter.
- Pour vérifier l'heure sélectionnée

pour le filtrage automatique, appuyez sur le bouton de programmation.

- Pour passer en mode manuel, appuyez sur le bouton marche/arrêt – la cafetière se mettra en marche immédiatement. Appuyez à nouveau sur ce bouton pour éteindre l'appareil.

entretien et nettoyage

- Débranchez toujours l'appareil et laissez-le refroidir avant de le nettoyer.
- Ne jamais le plonger dans l'eau ni mouiller le cordon ou la prise.
- Ne nettoyez pas les éléments au lave-vaisselle.

filtre

- Changez et jetez le filtre après 70 préparations ou après un mois, selon la première de ces occurrences.

pichet, couvercle, filtre permanent, porte-filtre, porte-filtre à eau

- Lavez et séchez.

corps

- Essuyez avec un chiffon humide, puis séchez. N'utilisez pas d'agents abrasifs, ils rayeraient la surface.

détartrage

Au bout d'un certain temps, l'affichage indiquera qu'il faut détartrer la cafetière. Une série de lignes continues apparaît progressivement. Lorsque 4 lignes sont visibles et que l'affichage clignote , la cafetière a accompli 100 cycles ou plus et doit être détartrée (voir « pour détartrer »).

important

Retirez toujours le filtre à eau et le porte-filtre à eau avant le détartrage.

pour détartrer

- 1 Prendre un détartrant approprié.
- 2 Détartrer l'appareil.
- 3 Après cela, filtrer plusieurs réservoirs d'eau pour nettoyer la cafetière.
Remplir le réservoir jusqu'à la graduation supérieure.
- 4 Nettoyer les divers éléments.
- 5 Pour remettre le compteur de détartrage à zéro, appuyez simultanément pendant 2 secondes sur les boutons de l'horloge et de programmation.

service après-vente

- Pour des raisons de sécurité, un cordon endommagé doit être remplacé par Kenwood ou un réparateur Kenwood agréé.

Veuillez contacter votre revendeur pour tous renseignements sur :

- l'emploi de la cafetière
- les réparations ou les pièces de rechange

Bevor Sie die Bedienungsanleitung lesen, bitte Deckblatt mit Illustrationen auseinander klappen

Sicherheitshinweise

- Achten Sie auf austretenden Dampf; während des Kaffeebrühzyklus dürfen Sie niemals den Deckel des Wasserbehälters abnehmen.
- **Nur Serie CM470:** Berühren Sie niemals die Warmhalteplatte.
- Der Deckel darf nur mit der Deckelöffnungslippe angehoben werden.
- Berühren Sie keine heißen Teile – auch nicht die Tassen-Abstellfläche.
- Kinder von der Maschine fernhalten. Das Netzkabel nicht herunterhängen lassen, wo ein Kind es fassen und daran ziehen kann. Überschüssiges Netzkabel in der Rückseite der Maschine verstauen.
- Benutzen Sie das Gerät nicht, wenn Gerät oder Kabel beschädigt sind (überprüfen und ggf. reparieren lassen: siehe 'Kundendienst').
- Maschine nie in Wasser stellen oder Kabel oder Stecker nass werden lassen –dies könnte einen Elektroschock verursachen.
- Stecker ziehen:
 - vor dem Befüllen mit Wasser
 - vor dem Reinigen
 - nach jedem Gebrauch.
- Gerät während des Betriebes nicht unbeaufsichtigt lassen.
- Das Kabel darf nicht mit heißen Teilen in Berührung kommen.
- Kinder nicht mit dem Gerät spielen lassen.
- Das Gerät ist nur für den Gebrauch im Haushalt bestimmt.
- Immer darauf achten, daß vor dem Einschalten der Wasserbehälter gefüllt ist.
- Diese Kaffeemaschine kann nur mit der mitgelieferten Karaffenart verwendet werden.

Vor dem Einschalten

- Bitte überprüfen Sie, ob die Netzspannung mit den Angaben auf dem Typenschild übereinstimmt (siehe Unterseite des Gerätes).
- Dieses Gerät entspricht der CEE-Norm 89/336 (elektromagnetische Verträglichkeit).

Vor dem ersten Gebrauch

- 1 Verpackungsmaterial vollständig entfernen.
- 2 Alle Teile reinigen: siehe 'Reinigung'.
- 3 Überschüssiges Kabel im Kabelfach auf der Rückseite des Gerätes verstauen.
- 4 Zwei Füllungen Wasser (ohne Kaffeepulver) zur Reinigung durch die Maschine laufen lassen. Dazu den Tank bis zur oberen Tassenmarkierung füllen. Siehe auch Abschnitt "Kaffee kochen".

Teilebezeichnung

- ① Wasserfilter
- ② Wasserfilterhalter
- ③ herausnehmbarer Wasserbehälter
- ④ Deckel
- ⑤ Fach für nicht benötigtes Kabel
- ⑥ Warmhalteplatte (nur Modell der Serie CM470)
- ⑦ Tropfschutzvorrichtung
- ⑧ Programmtaste
- ⑨ Uhrtaste
- ⑩ Ein/Aus-Schalter mit Hinweislampe
- ⑪ Glaskaraffe und Deckel (nur Modell der Serie CM470)
- ⑫ Wärmekaraffe und Deckel (nur Modell der Serie CM480)
- ⑬ Messlöffel
- ⑭ Filterhalter
- ⑮ Permanentkaffeefilter (alternativ kann auch ein Papierfilter verwendet werden)
- ⑯ Deckelöffnungslippe
- ⑰ Aromakontrolle
- ⑱ Tassen-Abstellfläche

Kaffe Zubereitung

- 1 Öffnen Sie den Deckel.
- 2 Heben Sie den Wasserbehälter aus der Kaffeemaschine.
- 3 Trennen Sie den Wasserfilterhalter. Ziehen Sie dazu die Teile auseinander und legen Sie den Wasserfilter hinein. Setzen Sie die Teile wieder zusammen.
- 4 Drehen Sie den Griff am Wasserfilterhalter. Der Pfeil auf dem Boden muss auf den Buchstaben für den jeweiligen Monat zeigen, z.B. F für Februar.
- 5 Setzen Sie den Wasserfilterhalter in den Wasserbehälter und positionieren Sie ihn in der Aussparung.
- 6 Füllen Sie den Wasserbehälter mit der gewünschten Wassermenge. Die Wasserhöhe muss sich zwischen den oberen und unteren Tassenmarkierungen befinden. Die „MAX“-Markierung darf nicht überschritten werden. (Alternativ können Sie den Wasserbehälter auch füllen, während er sich in der Kaffeemaschine befindet, aber dabei müssen Sie darauf achten, dass nichts ausläuft.)
 - Verwenden Sie kaltes Wasser. Wir empfehlen, gefiltertes Wasser aus einem Kenwood Wasserfilter zu verwenden, weil dadurch die Kalkbildung verringert wird. Verwenden Sie niemals warmes oder sprudelndes Wasser.
- 7 Setzen Sie den Wasserbehälter wieder in die Kaffeemaschine ein.
- 8 Vergewissern Sie sich, dass der Filterhalter richtig in der Kaffeemaschine sitzt.
- 9 Setzen Sie entweder den mitgelieferten Permanentfilter oder einen Papierfilter in den Filterhalter. Fügen Sie mithilfe des mitgelieferten Messlöffels Kaffee hinzu (ca. 1 gestrichener Messlöffel pro Tasse oder nach Geschmack).
- 10 Schließen Sie den Deckel und stellen Sie die Aromakontrolle nach Bedarf ein. Drehen Sie den Regler nach links für stärkeren Kaffee oder nach rechts für schwächeren Kaffee.
- 11 **Serie CM470**
 - Stellen Sie die Karaffe auf die Warmhalteplatte.
Serie CM480
Das beste Kaffeearoma erzielen Sie, indem Sie die Warmhaltekanne unmittelbar vor dem Einschalten der Kaffeemaschine mit heißem Wasser ausspülen.
 - Schrauben Sie den Deckel auf die Wärmekaraffe. Beim Brühen sollte der Deckel fest geschlossen sein und die Lasche auf dem Deckel sollte in einer Linie mit dem Karaffengriff liegen. Stellen Sie die Karaffe auf den Boden.
- 12 Stecken Sie den Stecker in die Steckdose und drücken Sie den Ein/Aus-Schalter.
- 13 Drücken Sie zweimal auf den Ein/Aus-Schalter, wenn der Brühvorgang sofort beginnen soll. Der Ein/Aus-Schalter leuchtet auf und die Kaffeemaschine beginnt mit dem Brühvorgang. Die Hintergrundbeleuchtung der Anzeige leuchtet auf und schaltet sich nach 10 Minuten automatisch wieder aus. Wenn Sie den Brühvorgang zu irgendeinem Zeitpunkt unterbrechen wollen, drücken Sie den Ein/Aus-Schalter. Die Hintergrundbeleuchtung der Anzeige leuchtet eine Minute auf und geht dann automatisch wieder aus.
- 14 Entnehmen Sie die Karaffe erst, wenn der Brühzyklus beendet ist.
Serie CM470
 - Die Warmhalteplatte hält Ihren Kaffee heiß, aber frischer Kaffee schmeckt besser, wenn Sie ihn möglichst schnell trinken.
 - Ihre Kaffeemaschine hält den Kaffee warm und schaltet sich nach 2 Stunden automatisch aus. Wenn Sie

die Maschine schon früher von Hand abschalten möchten, drücken Sie den Ein/Aus-Schalter.

Serie CM480

- Zum Ausgießen des Kaffees nach dem Brühzyklus schrauben Sie den Deckel um 180° auf, so dass die Lasche auf dem Deckel in einer Linie mit der Ausgießöffnung liegt.
- Sobald Sie die gewünschte Kaffeemenge ausgegossen haben, schrauben Sie den Deckel wieder fest, damit die Kaffeetemperatur optimal erhalten bleibt. Wenn der gesamte Kaffee gebrüht ist, schalten Sie die Kaffeemaschine ab und ziehen Sie den Stecker aus der Steckdose.
- Wenn Sie die Kaffeemaschine einige Zeit lang nicht benutzt haben, sollten Sie zum Reinigen Wasser (ohne Kaffee) durchlaufen lassen. Füllen Sie dazu den Wasserbehälter bis zur oberen Tassenmarkierung.
- Stellen Sie die Karaffe niemals in die Mikrowelle.

Einstellen der Uhr

- 1 Stecken Sie den Stecker der Kaffeemaschine in die Steckdose; die Hintergrundbeleuchtung leuchtet auf und die Anzeige beginnt zu blinken.
- 2 Wählen Sie die korrekte Tageszeit, indem Sie einmal auf die Uhrtaste drücken. Die Zeit wird jeweils um 1 Minute verändert. Wenn Sie die Taste gedrückt halten, wird die Zeit in Schritten von 15 Minuten verändert.
- Wenn notwendig drücken Sie die Programmtaste einmal, um zwischen der 12-Stunden- und 24-Stunden-Uhr zu wechseln.
- 3 Zum Einstellen der Uhr drücken Sie auf den Ein/Aus-Schalter oder warten Sie 1 Minute, bis sie sich automatisch eingestellt hat.

- Wenn Sie die Uhrzeit verstellen wollen, halten Sie die Taste 5 Sekunden gedrückt und verstellen dann die Uhr wie oben beschrieben. Hinweis – die Hintergrundbeleuchtung der Anzeige schaltet sich nach 1 Minute automatisch aus.

Programmieren des automatischen Brühvorgangs

- 1 Stellen Sie auf der Uhr die korrekte Zeit ein (siehe "Einstellen der Uhr").
 - 2 Drücken Sie die Programmtaste; das Uhrsymbol und die Anzeige leuchten auf.
 - 3 Drücken Sie die Uhrtaste, bis die gewünschte Brühzeit angezeigt wird (befolgen Sie die Anweisungen unter "Einstellen der Uhr").
 - 4 Drücken Sie den Ein/Aus-Schalter, um die gewählte automatische Zeit zu bestätigen. (Das Anzeigefeld und die Ein/Aus-Hinweislampe leuchten auf).
 - 5 Drücken Sie die Programmtaste, um die aktuelle Tageszeit wieder einzustellen (der Ein/Aus-Schalter blinkt weiter). Der Brühzyklus beginnt, sobald die eingestellte Zeit erreicht ist, und der Ein/Aus-Schalter hört auf zu blinken.
- Wenn Sie die eingestellte automatische Zeit überprüfen möchten, drücken Sie auf die Programmtaste.
 - Zum Umgehen des automatischen Brühvorgangs drücken Sie den Ein/Aus-Schalter. Die Kaffeemaschine beginnt dann sofort mit dem Brühvorgang. Zum Ausschalten drücken Sie den Schalter erneut.

Reinigung

- Schalten Sie die Kaffeemaschine vor jeder Reinigung ab, ziehen Sie den Stecker und lassen Sie sie abkühlen.
- Die Maschine nicht in Wasser tauchen. Achten Sie darauf, dass das Netzkabel und der Netzstecker nicht nass werden.
- Die Einzelteile nicht in der Geschirrspülmaschine reinigen.

Wasserfilter

- Wir empfehlen, den Wasserfilter nach 70 Brühzyklen oder nach einem Monat auszutauschen.

Karaffe, Deckel, Permanentfilter, Filterhalter, Wasserfilterhalter

Waschen Sie die Teile und trocknen Sie sie ab.

Korpus

- Wischen Sie den Korpus mit einem feuchten Tuch ab und trocknen Sie ihn. Verwenden Sie keine Scheuermittel – sie könnten die Kunststoff- und Metallteile zerkratzen.

Entkalken

Im Gebrauch zeigt die Anzeige an, wenn die Kaffeemaschine entkalkt werden muss. Es erscheinen allmählich eine Reihe von durchgezogenen Linien. Wenn 4 dieser Linien in der Anzeige zu sehen sind und blinken , hat die Kaffeemaschine 100 Zyklen oder mehr durchlaufen und muss entkalkt werden (siehe „Entkalken“).

Wichtig

Zum Entkalken müssen Sie stets zunächst den Wasserfilter und den Wasserfilterhalter entfernen.

- 1 Geeignetes Entkalkungsmittel verwenden.
- 2 Maschine entkalken.
- 3 Nach dem Entkalken zur Reinigung mehrere Füllungen Wasser durch die Maschine laufen lassen. Dazu den Tank bis zur oberen Tassenmarkierung füllen.
- 4 Alle Teile spülen.
- 5 Um den Entkalkungszähler wieder auf Null zu setzen, drücken Sie gleichzeitig 2 Sekunden die Uhr- und Programmtasten.

Kundendienst

- Ist das Gerät oder das Netzkabel beschädigt, muss es aus Sicherheitsgründen ausgewechselt werden. Bringen Sie das Gerät zum autorisierten Kenwood Kundendienst oder zu Ihrem Fachhändler.

Sollten Sie Fragen zu Gebrauch, Wartung, Ersatzteilen oder Reparaturen haben, wenden Sie sich bitte an Ihren Fachhändler.

Si prega di aprire la prima pagina, al cui interno troverete le illustrazioni

sicurezza

- Fare attenzione alla fuoriuscita di vapore, non sollevare mai il coperchio della vasca durante l'infusione.
- **solo modello CM470:** non toccare la piastra termica.
- Sollevare sempre il coperchio mediante la linguetta di apertura.
- Non toccare parti dell'apparecchio calde, compresa l'area per la conservazione della tazza.
- Tenere lontani i bambini da questo apparecchio. Non lasciare che il cavo penda da un punto dove un bambino potrebbe tirarlo. Spingere il cavo in eccesso nell'apposito avvolgicavo sul retro dell'apparecchio.
- Non usare mai l'apparecchio se appare danneggiato. Farlo controllare o riparare - vedere sezione 'manutenzione'.
- Non immergere mai l'apparecchio nell'acqua e non lasciare che il cavo o la spina si bagnino, altrimenti si rischia una scossa elettrica.
- Spegnerne l'apparecchio e togliere la spina dalla presa elettrica:
 - prima di riempire d'acqua l'apparecchio
 - prima della pulizia
 - dopo l'uso.
- Non allontanarsi mentre l'apparecchio è in funzione.
- Non lasciare che il cavo venga a contatto con superfici molto calde.
- Non lasciare che i bambini giochino con l'apparecchio.
- Usare l'apparecchio solo per l'uso domestico a cui è stato destinato.
- Controllare sempre che il recipiente contenga acqua prima di accendere l'apparecchio.
- Questa caffettiera elettrica è utilizzabile solamente con il tipo di caraffa fornito.

prima di collegare l'apparecchio alla rete elettrica

- Assicurarsi che la tensione della vostra rete elettrica sia la stessa di quella indicata sulla targhetta sotto l'apparecchio.
- Questo apparecchio è conforme alla Direttiva Comunitaria 89/336/EEC.

prima dell'uso

- 1 Togliere tutto il materiale di imballaggio.
- 2 Lavare i componenti dell'apparecchio (vedere sezione "manutenzione e pulizia")
- 3 Spingere il cavo in eccesso nell'apposita rientranza sul retro della caffettiera elettrica.
- 4 Fare passare acqua nella caffettiera due volte (senza caffè) per pulirla. Riempire la vasca fino al contrassegno superiore quando si svolge questa operazione. Vedere "per fare il caffè".

chiave

- ① filtro per l'acqua
- ② portafiltro per l'acqua
- ③ vasca per l'acqua estraibile
- ④ coperchio
- ⑤ rientranza per il cavo in eccesso
- ⑥ piastra termica (solo modello CM470)
- ⑦ dispositivo di attivazione del sistema anti-gocciolamento
- ⑧ tasto per la programmazione
- ⑨ tasto dell'orologio
- ⑩ tasto acceso/spento con spia indicatrice
- ⑪ caraffa in vetro e coperchio (solo modello CM470)
- ⑫ caraffa termica e coperchio (solo modello CM480)
- ⑬ misurino
- ⑭ portafiltro
- ⑮ filtro permanente per il caffè (oppure filtro di carta)
- ⑯ linguetta di apertura del coperchio
- ⑰ controllo aroma
- ⑱ area per la conservazione della tazza

per fare il caffè

- 1 Sollevare il coperchio.
- 2 Estrarre la vasca per l'acqua dalla caffettiera elettrica.
- 3 Smontare l'unità portafiltro per l'acqua separandone le parti e inserire all'interno il filtro per l'acqua. Rimontare l'unità.
- 4 Ruotare il manico sul portafiltro per l'acqua allineando la freccia posta sulla base con la lettera corrispondente al mese corrente (es F per febbraio).
- 5 Abbassare il portafiltro per l'acqua nella vasca per l'acqua e collocarlo nel comparto corrispondente.
- 6 Riempire la vasca con la quantità di acqua desiderata. Il livello dell'acqua deve essere compreso tra i contrassegni superiore e inferiore. Non superare il livello MASSIMO (MAX). (Alternativamente riempire la vasca dell'acqua senza estrarla dalla caffettiera elettrica, ma fare attenzione a non spandere.)
- Utilizzare acqua fredda. Si consiglia l'uso di acqua filtrata mediante un filtro idrico Kenwood per ridurre la quantità di calcare. Non utilizzare mai acqua tiepida o frizzante.
- 7 Inserire nuovamente la vasca per l'acqua nella caffettiera elettrica.
- 8 Controllare la corretta posizione del portafiltro.
- 9 Inserire nel portafiltro il filtro permanente fornito o un filtro di carta. Aggiungere il caffè utilizzando il misurino fornito (circa 1 misurino raso per tazza oppure a piacere).
- 10 Chiudere il coperchio e regolare il controllo aroma come desiderato. Ruotare il controllo verso sinistra per un caffè più forte e verso destra per un caffè più leggero.
- 11 **modello CM470**
 - Collocare la caraffa sulla piastra termica.

modello CM480

Per ottenere i risultati migliori, sciacquare la caraffa termica con acqua calda immediatamente prima di accendere la caffettiera elettrica.

- Avvitare il coperchio sulla caraffa termica. Durante l'infusione il coperchio deve essere completamente chiuso con la linguetta allineata con il manico della caraffa. Collocare la caraffa sulla base.
- 12 Inserire la spina nella presa di corrente e premere il tasto acceso/spento.
 - 13 Per iniziare a preparare il caffè immediatamente premere il tasto acceso/spento due volte. Il tasto acceso/spento si illumina e la caffettiera elettrica entra in funzione. La luce posteriore del display si illumina, spegnendosi automaticamente dopo 10 minuti. Per interrompere la preparazione del caffè in qualunque momento, premere il tasto acceso/spento. La luce posteriore del display si accende per un minuto, spegnendosi quindi automaticamente.
 - 14 Non togliere la caraffa fino al termine dell'infusione.

modello CM470

- La piastra termica manterrà caldo il caffè, ma il gusto del caffè è migliore se bevuto fresco.
- La caffettiera elettrica mantiene il caffè caldo e si spegne automaticamente dopo 2 ore. Per spegnerla manualmente prima, premere il tasto acceso/spento.

modello CM480

- Per versare il caffè al termine dell'infusione, svitare il coperchio di 180° in modo che la linguetta sul coperchio sia allineata con il beccuccio. Dopo aver versato la quantità di caffè desiderata, riavvitare il coperchio in modo da mantenere caldo il caffè rimanente.

- Al termine dell'infusione, spegnere e disinserire la spina dell'apparecchio.
- Se l'apparecchio non è stato utilizzato per un certo tempo, pulirlo facendo passare una vasca d'acqua (senza caffè). Per questa operazione riempire la vasca per l'acqua fino al contrassegno superiore.
- Non mettere mai la caraffa nel forno a microonde.

per impostare l'orologio

- 1 Inserire la spina nella presa di corrente; il display lampeggerà.
- 2 Selezionare l'ora corretta del giorno premendo il tasto dell'orologio; premendolo una volta si aumenta l'ora di 1 minuto. Mantenendo premuto il tasto l'ora aumenta in intervalli di 15 minuti.
- Se necessario, premere il tasto di programmazione una volta per passare dall'orologio a 12 ore a quello a 24 ore.
- 3 Per impostare l'orologio, premere il tasto acceso/spento oppure attendere 1 minuto affinché si imposti automaticamente.
- Per regolare nuovamente l'orologio in qualsiasi momento, tenere premuto il tasto orologio per 5 secondi quindi cambiare l'ora come descritto in precedenza.
NB – la luce posteriore del display si spegnerà automaticamente dopo 1 minuto.

per programmare la preparazione automatica del caffè

- 1 Impostare l'orologio all'ora corretta (vedere 'come impostare l'orologio').
- 2 Premere il tasto di programmazione; il simbolo dell'orologio e il display lampeggeranno.
- 3 Premere il tasto orologio fino a quando viene visualizzato l'orario per la preparazione del caffè desiderato (seguire la procedura descritta nella sezione 'per impostare l'orologio').

- 4 Premere il tasto acceso/spento per confermare l'orario selezionato. (Il pannello del display e la spia indicatrice del tasto acceso/spento lampeggeranno).
- 5 Premere il tasto di programmazione per ritornare all'ora corrente (il tasto acceso/spento continuerà a lampeggiare). Il ciclo di preparazione del caffè inizierà automaticamente quando si raggiunge l'orario impostato e il tasto acceso/spento smetterà di lampeggiare.

- Se si desidera controllare l'orario selezionato basta premere il tasto di programmazione.
- Per ignorare la preparazione di caffè automatica premere il tasto acceso/spento; in questo modo la caffettiera entrerà in funzione immediatamente. Per spegnere l'apparecchio premere nuovamente il tasto.

pulizia e cura dell'apparecchio

- Prima della pulizia bisogna sempre spegnere l'apparecchio, togliere la spina dalla presa elettrica e farlo raffreddare.
- Non immergere mai la caffettiera elettrica in acqua né lasciare che il cavo o la spina si bagnino.
- Non lavare nessun componente in lavastoviglie.

filtro per l'acqua

- Sostituire e gettare il filtro per l'acqua dopo 70 infusioni o al massimo entro un mese.

caraffa, coperchio, filtro permanente, portafiltro, portafiltro per l'acqua

- Lavare quindi asciugare.

corpo

- Pulire con un panno umido, quindi asciugare.
Non utilizzare prodotti abrasivi, potrebbero graffiare le superfici di plastica o metalliche.

rimozione del calcare

Durante l'uso il display indicherà quando la caffettiera richiede la rimozione dei depositi di calcare. Sul display appariranno gradualmente delle linee continue; quando ne appaiono 4 e lampeggiano  significa che la caffettiera ha completato 100 o più cicli ed è necessaria la rimozione del calcare (vedere 'per la rimozione del calcare').

Importante

Prima di procedere alla rimozione del calcare estrarre dall'apparecchio il filtro per l'acqua e il rispettivo portafiltro.

per disincrostare

- 1 Acquistare un agente disincrostante adatto.
- 2 Disincrostare la caffettiera elettrica.
- 3 Dopo la disincrostazione, fare passare acqua varie volte nella caffettiera elettrica per pulirla.
Riempire la vasca fino al contrassegno superiore per questa operazione.
- 4 Lavare i componenti.
- 5 Per riazerare il contatore del calcare premere i tasti orologio e di programmazione contemporaneamente per 2 secondi.

manutezione

- In caso il cavo sia danneggiato, per ragioni di sicurezza deve essere sostituito solo dal fabbricante oppure da un addetto Kenwood autorizzato alle riparazioni.

Se si ha bisogno di assistenza riguardo:

- l'utilizzo della caffettiera elettrica
 - assistenza tecnica, parti di ricambio o riparazioni
- contattare il negozio dove si è acquistato l'apparecchio.

Por favor desdobre a primeira página, que contém as ilustrações

segurança

- Tenha cuidado com o vapor, nunca tire a tampa do depósito durante o ciclo de preparação do café.
- **só na série CM470:** nunca toque na placa.
- Tire sempre a tampa utilizando o rebordo de abertura da tampa.
- Não toque nas peças quentes, incluindo a área de armazenamento das chávenas.
- Mantenha as crianças afastadas da máquina. E nunca deixe o cabo eléctrico pendurado num local onde uma criança o possa agarrar. Empurre o excesso de cabo para dentro das costas da máquina.
- Nunca utilize uma máquina danificada. Leve-a a arranjar: verifique a secção “serviço”.
- Nunca mergulhe a máquina em água nem deixe que o cabo ou a ficha se molhem pois poderá sofrer um choque eléctrico.
- Desligue a ficha da tomada:
 - antes de encher de água
 - antes de limpar
 - após a utilização
- Nunca deixe a máquina a funcionar sozinha.
- Não deixe que o cabo toque em peças quentes.
- Não deixe as crianças brincarem com a máquina.
- Utilize a máquina apenas para o uso doméstico pretendido.
- Certifique-se sempre de que existe água no depósito antes de ligar a máquina.
- Esta máquina de café só deve ser utilizada com o tipo de jarro térmico fornecido.

antes de ligar o aparelho

- Certifique-se de que a instalação eléctrica em sua casa corresponde à indicada na base da sua máquina.
- Esta máquina cumpre os requisitos da Directiva 89/336/CEE da Comunidade Económica Europeia.

antes da primeira utilização

- 1 Desembale completamente a máquina.
- 2 Lave as peças: veja “manutenção e limpeza”.
- 3 Introduza o excesso de cabo nas costas da máquina.
- 4 Faça passar dois lotes de água pela máquina (sem café) para a limpar. Para tal, encha o depósito até à marca da chávena superior. Veja a secção “como fazer café”.

chave

- ① filtro de água
- ② porta-filtro de água
- ③ depósito de água amovível
- ④ tampa
- ⑤ compartimento para excesso de cabo
- ⑥ placa (só no modelo da série CM470)
- ⑦ dispositivo activador do anti-gotas
- ⑧ botão de programação
- ⑨ botão do relógio
- ⑩ botão de ligar/desligar com indicador luminoso
- ⑪ jarro térmico de vidro e tampa (só no modelo da série CM470)
- ⑫ jarro térmico e tampa (só no modelo da série CM480)
- ⑬ medida
- ⑭ porta-filtro
- ⑮ filtro de café permanente (ou utilize um filtro de papel)
- ⑯ rebordo de abertura da tampa
- ⑰ controlo de concentração
- ⑱ área de armazenamento das chávenas

como fazer café

- 1 Tire a tampa.
- 2 Tire o depósito de água da máquina de café.
- 3 Desmonte o porta-filtro de água, puxando as peças para as separar, e coloque o filtro de água no interior. Torne a montar a unidade.

- 4 Rode a pega do porta-filtro de água e alinhe a seta da base com a letra correspondente ao mês actual, por exemplo "F" para Fevereiro.
 - 5 Introduza o porta-filtro de água no depósito de água e encaixe-o na concavidade, na posição devida.
 - 6 Encha o depósito com a quantidade de água pretendida. O nível da água deve situar-se entre as marcas de chávena superior e inferior. Não encha acima do nível "MAX". (Alternativamente, encha o depósito de água já introduzido na máquina de café, mas tenha cuidado para não provocar derrames.)
 - Utilize água fria. Recomendamos que utilize água filtrada por um filtro de água Kenwood pois reduz a formação de calcário. Nunca utilize água quente ou gaseificada.
 - 7 Torne a introduzir o depósito de água na máquina de café.
 - 8 Certifique-se de que o porta-filtro está colocado na posição devida na máquina de café.
 - 9 Instale o filtro permanente fornecido ou um filtro de papel no porta-filtro. Adicione o café utilizando a medida fornecida (aproximadamente 1 colher rasa por chávena ou ao seu gosto).
 - 10 Feche a tampa e ajuste o controlo de concentração, conforme desejado. Rode o controlo para a esquerda para preparar café mais forte e para a direita para café mais fraco.
 - 11 **série CM470**
 - Coloque o jarro térmico na placa.
 - série CM480**
Para conseguir o melhor desempenho, enxagúe o jarro térmico com água quente imediatamente antes de ligar a máquina de café.
 - Coloque e rosque a tampa no jarro térmico. Ao preparar o café, a tampa deve estar completamente fechada com a patilha da tampa alinhada com a pega do jarro. Coloque o jarro térmico sobre a placa.
 - 12 Ligue a ficha à tomada e pressione o botão de ligar/desligar.
 - 13 Pressione duas vezes o botão de ligar/desligar para começar de imediato a preparar o café. O botão de ligar/desligar iluminar-se-á e a máquina de café começará a funcionar. A luz de fundo do visor acenderá e desligar-se-á automaticamente após 10 minutos. Para interromper o processo de preparação do café em qualquer momento, pressione o botão de ligar/desligar. A luz de fundo do visor acenderá por um minuto e depois desligar-se-á automaticamente.
 - 14 Não retire o jarro térmico até a preparação do café estar concluída.
- série CM470**
- A placa manterá o café quente, mas quanto mais rapidamente o beber, melhor saberá.
 - A sua máquina de café manterá o café quente e depois desligar-se-á automaticamente ao fim de 2 horas. Para a desligar antes manualmente, pressione o botão de ligar/desligar.
- série CM480**
- Para vaziar o café após a preparação, desenrosque a tampa 180° para que a patilha da tampa fique alinhada com o bico de vaziar. Assim que tenha vazado a quantidade de café desejada, torne a rosca a tampa para que o café mantenha a temperatura o melhor possível.
 - Assim que todo o café tenha sido preparado, desligue a máquina no interruptor e desligue a ficha da tomada.
 - Se não tiver utilizado a máquina por algum tempo, passe um lote de água pela máquina (sem café) para a limpar. Encha o depósito de água até à marca da chávena superior para este efeito.

- Nunca coloque o jarro térmico no microondas.

ajuste do relógio

- 1 Ligue a ficha da máquina de café à tomada, a luz de fundo acenderá e o visor piscará.
 - 2 Selecciona a hora do dia correcta pressionando o botão do relógio uma vez e a hora avançará em 1 minuto. Pressione continuamente o botão e a hora avançará a intervalos de 15 minutos.
 - Se necessário, pressione o botão de programação uma vez para alternar entre o relógio de 12 e de 24 horas.
 - 3 Para ajustar o relógio, pressione o botão de ligar/desligar ou aguarde 1 minuto e ele ficará automaticamente ajustado.
 - Para tornar a ajustar o relógio em qualquer altura, pressione continuamente o botão do relógio por 5 segundos e ajuste o relógio da forma acima indicada.
- Nota – a luz de fundo do visor apagará automaticamente ao fim de 1 minuto.

para programar a preparação automática do café

- 1 Ajuste a hora correcta no relógio (consulte “ajuste do relógio”).
- 2 Pressione o botão de programação e o símbolo do relógio e o visor piscarão.
- 3 Pressione o botão do relógio até ser exibida a hora de preparação do café desejada (siga o procedimento em “ajuste do relógio”).
- 4 Pressione o botão de ligar/desligar para confirmar a hora automática seleccionada. (O painel do visor e o indicador luminoso de ligar/desligar piscarão).
- 5 Pressione o botão de programação para voltar à hora do dia corrente (o botão de ligar/desligar continuará a piscar). O ciclo de preparação do café terá início assim que a hora

programada seja alcançada e o botão de ligar/desligar deixará de piscar.

- Se desejar verificar a hora automática seleccionada, pressione o botão de programação.
- Para cancelar a operação de preparação automática, pressione o botão de ligar/desligar e a máquina de café começará imediatamente a funcionar. Pressione novamente o botão para desligar a máquina.

manutenção e limpeza

- Desligue sempre no interruptor, desligue a ficha da tomada e deixe arrefecer antes de limpar.
- Nunca mergulhe a máquina em água nem deixe que o cabo ou a ficha se molhem.
- Não lave as peças na máquina de lavar loiça.

filtro de água

- Mude e descarte o filtro de água após 70 operações de preparação de café ou ao fim de um mês, conforme o que ocorrer primeiro.

jarro térmico, tampa, filtro permanente, porta-filtro, porta-filtro de água

- Lave e depois seque.

corpo do aparelho

- Limpe com um pano humedecido e depois com um pano seco. Não utilize abrasivos pois estes riscam as superfícies plásticas e metálicas.

descalcificação

Ao fim de algum tempo de utilização, o visor indicará quando a máquina de café necessita de ser descalcificada. Aparecerá gradualmente uma série de linhas sólidas e quando houver 4 no visor, a piscar , a máquina de café terá concluído 100 ou mais ciclos de funcionamento e necessitará de ser descalcificada (consulte “como descalcificar a máquina”).

importante

Ao descalcificar, retire sempre primeiro o filtro de água e o porta-filtro de água.

como descalcificar a máquina

- 1 Compre um produto descalcificante apropriado.
- 2 Descalcifique a máquina.
- 3 Após a descalcificação, passe vários lotes de água pela máquina para a limpar. Encha o depósito até à marca da chávena superior ao fazer isto.
- 4 Lave as peças.
- 5 Para reposicionar o contador de descalcificação a zero, pressione o botão do relógio e o botão de programação ao mesmo tempo por 2 segundos.

assistência técnica

- Se o cabo estiver danificado, deverá, por razões de segurança, ser substituído num posto de assistência técnica autorizado.

Se precisar de ajuda no que se refere a:

- como utilizar a máquina ou
- assistência, sobresselentes ou reparações, contacte o estabelecimento onde comprou a sua máquina.

Por favor, despliegue la cubierta que contiene las ilustraciones.

seguridad

- Tenga cuidado con el vapor; nunca levante la tapadera del depósito durante el ciclo de preparación.
- **Serie CM470 sólo:** nunca toque la placa térmica.
- Levante siempre la tapadera utilizando el pico de apertura de la tapadera.
- No toque las piezas calientes ni el área para guardar las tazas.
- Mantenga a los niños alejados del aparato y nunca deje que el cable cuelgue de donde un niño pudiera agarrarlo. Introduzca el exceso de cable en la parte posterior del aparato.
- Nunca utilice un aparato si está dañado. Llévelo a revisar o reparar: vea “mantenimiento”.
- Nunca sumerja el aparato en agua ni deje que el cable o el enchufe se mojen – podría sufrir una descarga eléctrica.
- Desenchufe:
 - antes de llenar de agua
 - antes de limpiar
 - después del uso.
- Nunca deje el aparato desatendido mientras esté en funcionamiento.
- No deje que el cable toque piezas calientes.
- No deje a los niños jugar con el aparato.
- Utilice el aparato únicamente para el uso doméstico al que está destinado.
- Asegúrese siempre de que hay agua en el depósito antes de encender el aparato.
- Esta cafetera sólo se puede usar con el tipo de jarra facilitado.

antes de enchufarla

- Asegúrese de que la corriente eléctrica es la misma que se muestra en la parte inferior del aparato.

- Este aparato cumple con la Directiva de la Comunidad Económica Europea 89/336/CEE.

antes de usarla por primera vez

- 1 Retire todo el embalaje.
- 2 Limpie las piezas, vea “cuidados y limpieza”.
- 3 Guarde el cable que sobre dentro de la parte posterior del aparato.
- 4 Pase dos veces agua (sin café) por el aparato para limpiarlo. Al hacerlo, llene el depósito hasta la marca superior. Ver “para hacer café”.

leyenda

- ① filtro de agua
- ② soporte del filtro de agua
- ③ depósito de agua extraíble
- ④ tapadera
- ⑤ compartimiento para el cable sobrante
- ⑥ placa térmica (modelo serie CM470 sólo)
- ⑦ dispositivo de activación antigoteo
- ⑧ botón de programar
- ⑨ botón del reloj
- ⑩ botón de encendido/apagado con luz indicadora
- ⑪ jarra de vidrio y tapadera (modelo serie CM470 sólo)
- ⑫ jarra térmica y tapadera (modelo serie CM480 sólo)
- ⑬ cuchara medidora
- ⑭ soporte del filtro
- ⑮ filtro de café permanente (o use un filtro de papel en su lugar)
- ⑯ pico de apertura de la tapadera
- ⑰ regulador de aroma
- ⑱ área para guardar las tazas

preparación del café

- 1 Levante la tapadera.
- 2 Saque el depósito de agua de la cafetera.
- 3 Separe el soporte del filtro de agua desmontando la unidad y ponga el filtro de agua dentro. Vuelva a montar la unidad.

- 4 Gire el mango del soporte del filtro de agua y alinee la flecha de la base con la letra del mes actual correspondiente; por ej.: F para febrero.
 - 5 Introduzca el soporte del filtro de agua en el depósito de agua y colóquelo en su sitio en el hueco.
 - 6 Vierta la cantidad deseada de agua en el depósito. El agua debe estar entre las marcas superiores e inferiores de la taza. No sobrepase el nivel MÁX. (Otra alternativa es llenar el depósito de agua una vez acoplado dentro de la cafetera, pero teniendo cuidado de no derramar agua).
 - Utilice agua fría. Recomendamos que use agua filtrada en un filtrador de agua de Kenwood, ya que reduce la cal. Nunca utilice agua caliente o con gas.
 - 7 Vuelva a poner el depósito de agua en la cafetera.
 - 8 Asegúrese de que el soporte del filtro esté en su sitio en la cafetera.
 - 9 Ponga el filtro permanente facilitado o un filtro de papel en el soporte del filtro. Añada el café, utilizando la cuchara proporcionada (aproximadamente 1 cuchara de nivel por taza o al gusto).
 - 10 Cierre la tapadera y ajuste el regulador de aroma según sea necesario. Gire el regulador hacia la izquierda para preparar café más cargado y hacia la derecha para que quede menos cargado.
 - 11 **Serie CM470**
 - Sitúe la jarra sobre la placa térmica.
 - 12 **Serie CM480**
Para lograr el mejor rendimiento, aclare la jarra térmica con agua caliente inmediatamente antes de encender la cafetera.
 - Enrosque la tapadera en la jarra térmica. Para preparar el café, la tapadera debe estar totalmente cerrada y la lengüeta de la misma debe estar alineada con el mango de la jarra. Sitúe la jarra sobre la base.
 - 12 Enchufe el aparato a la alimentación eléctrica y pulse el botón de encendido/apagado.
 - 13 Pulse dos veces el botón de encendido/apagado para comenzar a hacer café inmediatamente. El botón de encendido/apagado se iluminará y la cafetera se pondrá en marcha. La luz trasera del visualizador se encenderá y se apagará automáticamente después de 10 minutos.

Para detener en cualquier momento el proceso de hacer café, pulse el botón de encendido/apagado. La luz trasera del visualizador se encenderá durante 1 minuto y después se apagará automáticamente.
 - 14 No retire la jarra hasta que termine la preparación del café.
- **Serie CM470**
 - La placa térmica mantiene el café caliente, pero cuanto antes lo beba, mejor sabrá.
 - Su cafetera conservará el café caliente y se apagará automáticamente después de 2 horas. Para apagarla manualmente antes, pulse el botón de encendido/apagado.
 - **Serie CM480**
 - Para verter el café una vez terminada la preparación, gire la tapadera 180° de forma que la lengüeta de la misma quede alineada con el pico para servir. Cuando haya servido la cantidad deseada de café, vuelva a enroscar la tapadera para que se conserve mejor la temperatura del café.
 - Tan pronto como haya terminado la preparación de todo el café, apague el aparato y desenchúfelo.
 - Si no ha utilizado el aparato por un tiempo, vierta agua en el aparato (sin café) para limpiarlo, llenando el depósito de agua una vez hasta la marca superior de la taza.

- Nunca ponga la jarra en el microondas.

para poner el reloj

- 1 Enchufe la cafetera, la luz trasera se encenderá y el visualizador parpadeará.
- 2 Elija la hora correcta del día pulsando una vez el botón del reloj y la hora avanzará en 1 minuto. Pulse y mantenga pulsado el botón y la hora avanzará en intervalos de 15 minutos.
- Si es necesario, pulse una vez el botón de programar para cambiar entre el reloj de 12 horas y el de 24 horas.
- 3 Para poner el reloj, pulse el botón de encendido/apagado o espere 1 minuto para que se ponga automáticamente.
- Para reajustar la hora en cualquier momento, pulse y mantenga pulsado el botón del reloj durante 5 y ajuste el reloj como anteriormente. Nota – la luz trasera del visualizador se apagará automáticamente después de 1 minuto.

para programar un ciclo de café automático

- 1 Ponga el reloj a la hora correcta (ver 'para poner el reloj').
- 2 Pulse el botón de programar, el símbolo del reloj y el visualizador parpadearán.
- 3 Pulse el botón del reloj hasta que aparezca en el visualizador la hora elegida para hacer café (siga los pasos en 'para poner el reloj').
- 4 Pulse el botón de encendido/apagado para confirmar la hora automática elegida. (El panel visualizador y la luz indicadora de encendido/apagado parpadearán).
- 5 Pulse el botón de programar para volver a la hora actual del día (el botón de encendido/apagado continuará parpadearando. El ciclo de hacer café comenzará una vez que se haya llegado a la hora fijada y el

botón de encendido/apagado dejará de parpadear.

- Si quiere comprobar la hora automática elegida, pulse el botón de programar.
- Para eliminar el proceso de hacer café automáticamente, pulse el botón de encendido/apagado y la cafetera comenzará automáticamente. Pulse el botón de nuevo para apagarla.

cuidados y limpieza

- Apague, desenchufe y deje que se enfríe el aparato siempre antes de limpiarlo.
- Nunca sumerja el aparato en agua o permita que el cable o el enchufe se mojen.
- No lave las piezas en el lavavajillas.

filtro de agua

- Cambie y deseche el filtro de agua después de 70 usos o en un plazo de un mes, dependiendo del período que sea más corto.

jarra, tapadera, filtro permanente, soporte del filtro, soporte del filtro de agua

- Lávelos y después séquelos.

cuerpo

- Límpielo con un paño húmedo y séquelo después. No use abrasivos, ya que rayarían el plástico y las superficies metálicas.

desincrustar la cal

Con el uso, el visualizador indicará cuándo hay que eliminar las incrustaciones de cal de la cafetera. Aparecerá de forma gradual una serie de líneas sólidas y cuando aparezcan 4 en el visualizador y parpaddeen , la cafetera habrá realizado 100 ciclos o más y necesita que se limpien las incrustaciones de cal (ver 'desincrustar la cal').

importante

Cuando desincruste la cal, retire siempre primero el filtro del agua y el portador del filtro.

para eliminar la cal incrustada

- 1 Compre un producto desincrustante adecuado.
- 2 Elimine la acumulación de cal del aparato.
- 3 Terminada la operación, haga pasar agua varias veces a través del aparato para limpiarlo. Cuando haga esto, llene el depósito hasta la marca superior.
- 4 Lave las piezas.
- 5 Para volver a fijar a cero el contador de desincrustar la cal, pulse los botones del reloj y de programar al mismo tiempo durante 2 segundos.

mantenimiento

- Si el cable de alimentación eléctrica está dañado, por razones de seguridad debe ser sustituido por Kenwood o un técnico autorizado de Kenwood.

Si necesita ayuda sobre:

- el uso del aparato
 - mantenimiento, piezas de recambio o reparaciones
- contacte con la tienda donde compró el aparato.

Fold forsiden med illustrationerne ud.

sikkerhed

- Pas på dampen, løft aldrig beholderens låg og fjern ikke dele under kaffebrygningen.
- **kun CM470 serien:** rør aldrig ved varmepladen.
- Løft altid låget ved hjælp af lågets åbningskant.
- Berør ikke de varme dele, inklusive området til opbevaring af koppen.
- Hold børn væk fra maskinen. Lad aldrig ledningen hænge ned, hvor et barn kan gribe fat i den. Skub overflødig ledning ind på bagsiden af maskinen.
- Anvend aldrig en beskadiget maskine. Få den eftersat eller repareret: se 'service'.
- Kom aldrig maskinen i vand og lad ikke ledningen eller stikket blive våde – du kan få et elektrisk stød.
- Tag stikket ud:
 - før der fyldes vand på
 - inden rengøring
 - efter brug.
- Gå aldrig fra maskinen.
- Undgå, at ledningen kommer i berøring med varme dele.
- Lad aldrig børn lege med maskinen.
- Anvend kun maskinen til det beregnede, private formål.
- Sørg altid for, at der er vand i beholderen, før der tændes for maskinen.
- Denne kaffemaskine er kun egnet til brug med en kande af den medleverede type.

inden stikket sættes i stikkontakten

- Sørg for, at el-forsyningens spænding er den samme som den, der er vist på bunden af maskinen.
- Denne maskine opfylder bestemmelserne for radiostøjdæmpning i EU-direktiv 89/336/EØF.

før første anvendelse

- 1 Fjern alt indpakningsmaterialet.
- 2 Vask delene: se 'vedligeholdelse og rengøring'.
- 3 Skub overflødig ledning ind i maskinens bagside.
- 4 Lad to hold vand løbe igennem maskinen (uden kaffebønner) for at rengøre den. Fyld tanken til det øverste kopmærke, når dette gøres. Se 'sådan laver du kaffe'.

oversigt

- ① vandfilter
- ② vandfilterholder
- ③ aftagelig vandbeholder
- ④ låg
- ⑤ opbevaringsrum til overflødig ledning
- ⑥ varmeplade (kun model CM470 serien)
- ⑦ drypfri aktiveringsanordning
- ⑧ programknap
- ⑨ urnknap
- ⑩ on/off-knap med lampe
- ⑪ glaskande og låg (kun model CM470 serien)
- ⑫ termokande og låg (kun model CM480 serien)
- ⑬ måleske
- ⑭ filterholder
- ⑮ permanent kaffefilter (eller brug et papirfilter i stedet)
- ⑯ lågets åbningskant
- ⑰ aromaknap
- ⑱ område til opbevaring af kop

sådan laver du kaffe

- 1 Løft låget.
- 2 Løft vandbeholderen ud af kaffemaskinen.
- 3 Skil vandfilterholderen ved at trække enheden fra hinanden og anbring vandfilteret indeni. Sæt enheden sammen igen.
- 4 Drej håndtaget på vandfilterholderen og ret pilen på soklen ind med bogstavet for den aktuelle, tilsvarende måned, f.eks. F for februar.

- 5 Sænk vandfilterholderen ned i vandbeholderen og sæt den på plads i fordybningen.
- 6 Fyld beholderen med den ønskede mængde vand. Vandet skal stå mellem det øverste og nederste kopmærke. Fyld aldrig over 'MAX' niveauet. (Alternativt kan vandbeholderen fyldes, når den sidder inde i kaffemaskinen, men pas på ikke at spilde.)
- Brug koldt vand. Vi anbefaler, at der anvendes filtreret vand fra et Kenwood vandfilter, da det giver mindre kedelsten. Brug aldrig varmt vand eller vand med brus.
- 7 Sæt vandbeholderen ind i kaffemaskinen igen.
- 8 Sørg for at filterholderen sidder rigtigt på plads i kaffemaskinen.
- 9 Sæt enten det medleverede, permanente filter eller et papirfilter i filterholderen. Kom de malede kaffebønner i med den medfølgende ske (brug ca. 1 afrundet skefuld per kop eller efter smag).
- 10 Luk låget og justér aromaknappen efter behov. Drej knappen til venstre, hvis du ønsker stærkere kaffe, og til højre, hvis du ikke ønsker så stærk kaffe.

11 **CM470 serien**

- Sæt kanden på varmepladen.

CM480 serien

Det bedste resultat opnås ved at skylle termokanden med varmt vand, lige før der tændes for kaffemaskinen.

- Skru låget på termokanden. Ved kaffebrygning skal låget være helt lukket med fligen på låget på linie med kandens håndtag. Sæt kanden på soklen.
- 12 Sæt stikket i kontakten og tryk på on/off-knappen.
 - 13 Tryk to gange på on/off-knappen for at begynde brygningen med det samme. On/off-knappen lyser, og kaffemaskinen begynder at arbejde. Displayets baggrundsbelysning

tændes, og slukkes automatisk efter 10 minutter.

Brygningen kan afbrydes til enhver tid ved at trykke på on/off-knappen. Displayets baggrundsbelysning tændes i ét minut og slukkes derefter automatisk.

- 14 Fjern ikke kanden, før brygningen er færdig.

CM470 serien

- Varmepladen vil holde kaffen varm, men jo hurtigere du drikker den, jo bedre smager den.
- Kaffemaskinen holder kaffen varm og slår så automatisk fra efter 2 timer. Kaffemaskinen afbrydes manuelt ved at trykke på on/off-knappen.

CM480 serien

- Når brygningen er færdig, skænker du kaffen ved at afskrue låget 180°, så fligen på låget er på linien med tuden. Når den ønskede mængde kaffe er skænket op, skrues låget på igen for at holde kaffen varm.
- Så snart kaffen er brygget, skal du slukke for maskinen og tage maskinens stik ud af stikkontakten.
- Hvis du ikke har brugt maskinen i længere tid, skal du lade et hold vand løbe igennem den (uden kaffebønner) for at rengøre den. Fyld vandbeholderen til det øverste kopmærke, når dette gøres.
- Kom aldrig kanden i mikrobølgeovnen.

indstilling af uret

- 1 Sæt stikket i stikkontakten. Baggrundsbelysningen tændes, og displayet blinker.
- 2 Vælg det korrekte klokkeslæt ved at trykke én gang på urnknappen, så går tiden 1 minut frem. Tryk på knappen og hold den nede, så går tiden fremad med 15-minutters intervaller.
- Om nødvendigt trykkes én gang på programknappen for at skifte mellem 12- og 24-timers systemet.

- 3 Uret indstilles ved at trykke på on/off-knappen eller vente 1 minut på, at det indstilles automatisk.
- Uret kan til enhver tid justeres igen ved at trykke på urnappen og holde den nede i 5 sekunder og derefter justere uret som beskrevet ovenfor. Bemærk - displayets baggrundsbelysning slukkes automatisk efter 1 minut.

sådan programmeres automatisk brygning

- 1 Indstil uret på den korrekte tid (se "indstilling af uret").
- 2 Tryk på programknappen; ursymbolet og displayet blinker.
- 3 Tryk på urnappen, til den ønskede brygningstid vises (følg proceduren under "indstilling af uret").
- 4 Tryk på on/off-knappen for at bekræfte valg af automatisk tid. (Displayet og on/off-indikatoren blinker).
- 5 Tryk på programknappen for at vende tilbage til det aktuelle klokkeslæt (on/off-knappen fortsætter med at blinke).
- Tryk på programknappen, hvis du ønsker at kontrollere det valgte, automatiske starttidspunkt.
- Den automatiske brygning kan omgås ved at trykke på on/off-knappen. Så starter kaffemaskinen med det samme. Tryk på knappen igen for at slå den fra.

vedligeholdelse & rengøring

- Sluk altid for maskinen, tag stikket ud af stikkontakten og lad maskinen køle af inden rengøring.
- Nedsænk aldrig maskinen i vand og lad aldrig ledning og stik blive våde.
- Vask ikke dele i opvaskemaskinen.

vandfilter

- Skift og kassér vandfilteret, når maskinen har været anvendt 70 gange eller efter en måned, alt efter hvad der måtte indtræffe først.

kande, låg, permanent filter, filterholder, vandfilter holder

- Vask og tør med et viskestykke.

yderside

- Tør ydersiden af med en fugtig klud og tør efter med et viskestykke. Brug ikke skuremidler, da disse kan ridse plastik- og metaloverfladerne.

afkalkning

Efter nogen tids brug vil displayet vise, når kaffemaskinen skal afkalkes. En serie ubrudte streger kommer gradvis til syne, og når der er 4 streger i displayet, der blinker , har kaffemaskinen gennemført 100 cyklusser eller derover og skal afkalkes (se "sådan afkalker du maskinen").

vigtigt

Ved afkalkning skal vandfilter og vandfilterholder altid først tages af.

sådan afkalker du maskinen

- 1 Køb et egnet afkalkningsmiddel.
- 2 Afkalk maskinen.
- 3 Efter afkalkning skal du lade flere hold vand løbe igennem maskinen for at fjerne afkalkningsmidlet. Fyld tanken til det øverste kopmærke, når dette gøres.
- 4 Vask delene:
- 5 Afkalkningstælleren nulstilles ved at trykke på uret og programknappen samtidig i 2 sekunder.

service

- Hvis ledningen bliver beskadiget, skal den af sikkerhedsgrunde udskiftes af Kenwood eller en autoriseret Kenwood forhandler.

Hvis du har brug for hjælp med:

- brug af maskinen eller
- service, reservedele eller reparationer:
kontakt den forretning, hvor maskinen er købt.

Vik ut främre omslaget med bilderna.

säkerheten

- Akta dig för ångan. Lyft aldrig upp locket under bryggningen.
- **endast CM470-serie:** Vidrör aldrig värmehållningsplattan.
- Håll alltid i öppningsgreppet när du öppnar locket.
- Vidrör inga varma delar såsom koppförvaringsområdet.
- Håll barn på avstånd från kaffebyggaren. Låt aldrig sladden hänga ner så att barn kan gripa tag i det. Tryck in överflödig sladd på baksidan av kaffebyggaren.
- Använd aldrig maskinen om den är skadad. Få den kontrollerad eller reparerad, se "service".
- Doppa aldrig kaffebyggaren i vatten och låt inte sladden eller stickkontakten bli våt – du kan få en elektrisk stöt.
- Dra ur sladden
 - innan du fyller på vatten
 - innan du rengör kaffebyggaren
 - efter användning.
- Lämna aldrig maskinen obebakad.
- Se till att sladden inte ligger mot heta föremål.
- Låt inte barn leka med maskinen.
- Använd bara maskinen för avsett bruk i hushållet.
- Kontrollera alltid att det är vatten i tanken innan du kopplar på.
- Denna kaffebyggare lämpar sig bara för användning med kanna av medföljande typ.

innan du sätter i kontakten

- Se till att nätströmmen är samma som anges på maskinens undersida.
- Denna maskin uppfyller kraven i direktiv 89/336/EEG.

innan du använder maskinen första gången

- 1 Tag bort allt förpackningsmaterial.
- 2 Rengör delarna: se "skötsel och rengöring"
- 3 Stoppa in överflödig sladd på baksidan av byggaren.

- 4 Kör byggaren två gånger med vatten (utan kaffe) för att göra ren den. Fyll tanken till det översta koppmärket när du gör det. Se "göra kaffe".

delar

- ① vattenfilter
- ② vattenfilterhållare
- ③ borttagbar vattentank
- ④ lock
- ⑤ utrymme för överflödig sladdlängd
- ⑥ varmhållningsplatta (endast modeller i CM470-serien)
- ⑦ aktiveringsmekanism för antidroppfunktionen
- ⑧ programknapp
- ⑨ klockknapp
- ⑩ på/av-knapp med lampa
- ⑪ glaskanna och lock (endast CM470-serien)
- ⑫ termoskanna och lock (endast CM480-serien)
- ⑬ mått
- ⑭ filterhållare
- ⑮ permanentfilter (eller använd pappersfilter)
- ⑯ grepp för öppning av locket
- ⑰ aromreglage
- ⑱ koppförvaring

brygga kaffe

- 1 Lyft upp locket.
- 2 Lyft ut vattentanken ur kaffebyggaren.
- 3 Separera vattenfilterhållaren genom att dra isär enheten och lägg i vattenfiltret. Montera ihop enheten.
- 4 Vrid handtaget på vattenfilterhållaren och se till att pilarna på basen stämmer överens med bokstaven för innevarande månad, t.ex. F för februari.
- 5 Sänk ner vattenfilterhållaren i vattentanken och sätt den på plats i uttaget.
- 6 Fyll tanken med önskad mängd vatten. Vattnet måste nå till mellan övre och nedre koppmärket. Fyll inte på över MAX-nivån. (Alternativt kan

vattentanken fyllas när den sitter inuti kaffebyggaren, men var försiktig så du inte spiller.)

- Använd kallt vatten. Vi rekommenderar användning av filtrerat vatten från Kenwood vattenfilter för att minska kalkavlagringar. Använd aldrig varmt eller kolsyrat vatten.
- 7 Sätt tillbaka vattentanken i kaffebyggaren.
 - 8 Se till att filterhållaren är på plats i kaffebyggaren.
 - 9 Sätt i antingen det medföljande permanentfiltret eller ett pappersfilter i filterhållaren. Tillsätt kaffet med hjälp av det medföljande måttet (ca 1 struket mått per kopp eller efter smak).
 - 10 Stäng locket och ställ in in aromreglaget efter smak. Vrid reglaget till vänster för starkare kaffe och till höger för svagare.

11 **CM470-serien**

- Ställ kannan på varmhållningsplattan.

CM480-serien

För bäst resultat bör du skölja termoskannan med varmt vatten omedelbart innan du kopplar på kaffeapparaten.

- Skruva på locket på termoskannan. Under bryggningen ska locket vara helt stängt med markeringen i linje med kannans handtag. Ställ kannan på basen.
- 12 Sätt i kontakten och tryck på på/av-knappen.
 - 13 Tryck två gånger på på/av-knappen om du vill börja göra kaffet genast. Då tänds på/av-knappen och kaffebyggaren börjar göra kaffe. Displayens bakgrundsljus tänds och kopplas automatiskt av efter 10 minuter. För att avbryta kaffebyggningen kan du när som helst trycka på på/av-knappen. Displayens bakgrundsljus lyser i 1 minut och kopplas automatiskt av efter 10 minuter.
 - 14 Ta inte ut kannan förrän bryggningen är klar.

CM470-serien

- Varmhållningsplattan håller kaffet varmt, men det smakar bäst när det är nybryggt.
- Din kaffebyggare håller kaffet varmt och stänger av sig automatiskt efter 2 timmar. Om du vill stänga av tidigare, trycker du på på/av-knappen.

CM480-serien

- För att hålla upp det färdigbryggda kaffet vrider du locket i 180° så att markeringen är i linje med pipen. När du har hållt upp önskad mängd kaffe vrider du tillbaka locket så att kaffet hålls varmt.
- Så fort som kaffet är färdigbryggt ska byggaren kopplas av och stängas av.
- Om du inte har använt byggaren på en tid ska du köra den med rikligt med vatten (utan kaffe) för att göra ren den. Fyll vattentanken till översta koppmärket när du gör det.
- Ställ aldrig kannan i mikrougn.

ställa klockan

- 1 Sätt i kontakten. Då tänds bakgrundsljuset och displayen blinkar.
- 2 Ställ in rätt tid genom att trycka på klockknappen en gång. Då går tiden fram med 1 minut. Om du håller ner knappen, går tiden framåt i steg på 15 minuter.
 - Om du vill kan du trycka på programknappen en gång för att byta mellan 12-timmars- och 24-timmarsklocka.
- 3 För att ställa klockan trycker du på på/av-knappen och väntar i 1 minut tills de ställer sig automatiskt.
 - Om du vill ställa om klockan kan du när som helst hålla ner klockknappen i 5 sekunder och ställa om klockan enligt ovan. OBS – Displayens bakgrundsljus slocknar automatiskt efter 1 minut.

programmera in automatisk brygning

- 1 Ställ in klockan på rätt tid (se "ställa klockan").
 - 2 Tryck på programknappen. Då blinkar klocksymbolen och displayen.
 - 3 Tryck på klockknappen tills önskad tiden visas då du vill att kaffet ska bryggas (gör likadant som under "ställa klockan").
 - 4 Tryck på på/av-knappen för att bekräfta den inställda automattiden. (Displayen och på/av-knappens indikator blinkar).
 - 5 Tryck på programknappen för att komma tillbaka till klockan (på/av-knappens lampan fortsätter att blinka). Bryggcyklen börjar när den inställda tiden är inne. På/av-knappen slocknar.
- Om du vill se vilken automatid som ställts in trycker du på programknappen.
 - För att koppla förbi automatisk brygning trycker du på på/av-knappen. Då startar kaffebruggaren omedelbart. Tryck på knappen igen för att koppla av bryggaren.

skötsel och underhåll

- Stäng alltid av bryggaren, dra ut kontakten och låt bryggaren kallna före rengöring.
- Doppa aldrig maskinen i vatten och låt inte sladden eller kontakten bli våta.
- Maskindiska inte delarna.

vattenfilter

- Byt vattenfiltret och kasta det gamla efter 70 brygningar eller senast efter en kalendermånad.

kanna, lock, permanentfilter, filterhållare, vattenfilterhållare

- Diska och torka.

hölje

- Torka av med en fuktig trasa och torka efter med en torr. Använd inte skurmedel. De kan repa plasten och metallytorna.

avkalkning

När du använt bryggaren en tid anger den att det är tid att avkalka den. En rad heldragna streck visas gradvis. När fyra stycken visas i displayen och  blinkar, har kaffebruggaren bryggt minst 100 omgångar kaffe och behöver avkalkas (se "avkalka").

viktigt

Ta alltid ut vattenfiltret och vattenfilterhållaren innan du avkalkar bryggaren.

avkalkning

- 1 Köp ett lämpligt avkalkningsmedel.
- 2 Avkalka bryggaren.
- 3 Efter avslutad behandling ska du köra bryggaren flera gånger med vatten (utan kaffe) för att göra ren den. Fyll tanken till det översta koppmärket när du gör det.
- 4 Diska delarna.
- 5 För att nollställa avkalkningsräknaren håller du in klockan och programknappen samtidigt i 2 sekunder.

service

- Om sladden skadas måste den av säkerhetsskäl bytas ut av KENWOOD eller en av KENWOOD godkänd reparatör.

Om du behöver hjälp med

- att använda bryggaren,
- service, reservdelar eller reparationer, kan du kontakta butiken där du köpte maskinen

Brett ut framsiden med illustrasjoner

sikkerhetshensyn

- Pass opp for varm damp, løft aldri lokket på beholderen mens brygging pågår.
- **For CM470-serien gjelder følgende:** Berør aldri varmeplaten.
- Benytt alltid den dertil egnede «leppen» på lokket når du skal løfte opp lokket.
- Ikke berør varme deler, inkludert koppehyllen.
- Hold barn unna kaffetrakteren. Og la aldri ledningen henge ned der barn kan få tak i den. Skyv overflødig ledning inn bak på kaffetrakteren.
- Hvis de er tegn til skade på maskinen, skal den ikke brukes. Få den kontrollert og reparert, se "Service".
- Legg aldri espressomaskinen i vann eller la ledningen eller støpselet bli vått - du kan få elektrisk støt.
- Trekk ut støpselet:
 - før du fyller på vann
 - før rengjøring
 - etter bruk.
- Ikke gå fra maskinen mens den er i bruk.
- Ikke la ledningen komme i berøring med varme deler.
- Hold øye med små barn slik at de ikke leker med apparatet.
- Apparatet er kun beregnet til bruk i private husholdninger.
- Pass alltid på at det er vann i tanken før du slår på strømmen.
- Denne kaffemaskinen er kun egnet til bruk sammen med den medfølgende kannen.

før du setter i støpselet

- Forsikre deg om at nettspenningen stemmer overens med det som står på undersiden av kaffetrakteren.
- Denne kaffetrakteren er i overensstemmelse med EØF-direktiv 89/336/EEC

før du tar kaffetrakteren i bruk for første gang

- 1 Fjern all emballasje.
- 2 Vask delene, se under 'stell og rengjøring'.
- 3 Skyv inn overflødig ledning bak på kaffetrakteren.
- 4 La vannet strømme gjennom kaffetrakteren to ganger (uten kaffe) for å gjøre den ren. Fyll vann på vannbeholderen til det øverste merket når du gjør dette. Se 'slik trakter du kaffe'.

delene

- ① vannfilter
- ② vannfilterholder
- ③ avtakbar vannbeholder
- ④ lokk
- ⑤ plass for overskytende ledning
- ⑥ varmeplate (kun modell i CM470-serien)
- ⑦ antidrypp-mekanisme
- ⑧ programknapp
- ⑨ klokkeknapp
- ⑩ på/av-knapp med indikatorlampe
- ⑪ glasskanne og lokk (kun modell i CM470-serien)
- ⑫ termokanne og lokk (kun modell i CM480-serien)
- ⑬ måleskje
- ⑭ filterholder
- ⑮ permanent kaffefilter (eller bruk et papirfilter i stedet)
- ⑯ leppe for åpning av lokket
- ⑰ aromakontroll
- ⑱ koppehylle

slik lager du kaffe

- 1 Løft av lokket.
- 2 Løft vannbeholderen ut av kaffemaskinen.
- 3 Separer vannfilterholderen ved å dra enheten fra hverandre og plasser vannfilteret inni. Sett enheten sammen igjen.
- 4 Vri håndtaket på vannfilterholderen og juster pilen på fundamentet i henhold bokstaven for den aktuelle måned, for eksempel F for februar.

- 5 Senk vannfilterholderen ned i vannbeholderen og få den på plass i utsparingen.
- 6 Fyll opp beholderen med ønsket mengde vann. Vannet må stå mellom øverste og nederste koppmerke. Fyll ikke over MAX-nivå. (Alternativt kan du fylle vannbeholderen når den er plassert i kaffemaskinen, men vær da nøye med å ikke søle.)
 - Bruk kaldt vann. Vi anbefaler å bruke filtrert vann fra et Kenwood vannfilter fordi det minsker kalkholdigheten. Bruk aldri varmt vann eller sodavann.
- 7 Sett vannbeholderen tilbake i kaffemaskinen.
- 8 Pass på at filterholderen er i riktig stilling i kaffemaskinen.
- 9 Plasser det permanente filteret eller et papirfilter i filterholderen. Tilsett kaffe, bruk den medfølgende måleskje (ca. 1 strøken skje per kopp, eller etter smak).
- 10 Lukk lokket og juster aromakontrollen etter ønske. Vri kontrollen til venstre for sterkere kaffe, til høyre for svakere kaffe.
- 11 **CM470-serien**
 - Sett kannen på varmeplaten.
- CM480-serien**
For å oppnå best mulig resultat bør kaffekolben skylles i varmt vann like før kaffetrakteren slås på.
 - Skru lokket på termokannen. Under brygging bør lokket være helt lukket slik at klaffen på lokket står på linje med kannens håndtak. Sett kannen på fundamentet.
- 12 Sett støpselet i kontakten og trykk inn på/av-knappen.
- 13 Trykk inn på/av-knappen to ganger for å starte trekkingen med én gang. På/av-knappen lyser, og kaffetrakteren starter. Displayets bakgrunnslys kommer på, og slås automatisk av etter 10 minutter. Du kan når som helst stanse traktesyklusen ved å trykke inn på/av-knappen. Displayets bakgrunnslys kommer på i ett

minutt, og slukkes deretter automatisk.

14Fjern ikke kannen før bryggingen er ferdig.

CM470-serien

- Varmeplaten vil holde kaffen varm, men jo før du drikker den, jo bedre vil kaffen smake.
- Kaffetrakteren holder kaffen varm, og slås deretter automatisk av etter 2 timer. Du kan slå den av manuelt tidligere, ved å trykke inn på/av-knappen.

CM480-serien

- For å skjenke kaffe etter at bryggingen er ferdig skrus lokket 180° slik at klaffen på lokket står på linje med skjenketuten. Når den ønskede mengde kaffe er skjenket i, skrus lokket på plass for best mulig å bevare kaffens temperatur.
- Når kaffen er ferdig brygget, slås maskinen av og ledingen tas ut.
- Hvis det er lenge siden du har brukt maskinen, la en omgang vann «koke» gjennom maskinen (uten kaffe i) for på denne måten å rense systemet. Fyll vannbeholderen til toppmerket når du foretar denne operasjonen.
- Sett aldri kannen i mikrobølgeovn.

stille klokken

- 1 Sett støpselet i kontakten. Bakgrunnslyset kommer på, og displayet blinker.
- 2 Velg riktig klokkeslett på dagen ved å trykke på klokkeknappen én gang, og tiden går fram med 1 minutt. Trykk og hold nede knappen, og tiden går fram med 15 minutters mellomrom.
 - Om ønskelig kan du trykke på programknappen én gang for å skifte mellom 12- og 24- timers klokke.
- 3 Klokken stilles ved å trykke inn på/av-knappen, eller vente 1 minutt for at den skal stilles automatisk.

- Du kan justere klokken når som helst ved å trykke ned og holde klokkeknappen i 5 sekunder og justere klokken som beskrevet ovenfor. Merk – displayets bakgrunnslys slås automatisk av etter 1 minutt.

slik programmeres automatisk trakting

- 1 Still klokken på riktig tid (se "stille klokken").
 - 2 Trykk inn programknappen, og klokkesymbolet og displayet blinker.
 - 3 Trykk på klokkeknappen til ønsket traktetid vises (følg prosedyren i "stille klokken").
 - 4 Trykk inn på/av-knappen for å bekrefte den valgte automatiske tiden. (Displaypanelet og på/av-lampen blinker).
 - 5 Trykk på programknappen for å gå tilbake til nåværende klokkeslett (på/av-knappen fortsetter å blinke). Traktesyklusen starter så snart klokken når innstilt tid, og på/av-knappen slutter å blinke.
- Hvis du vil kontrollere den valgte automatiske tiden skal du trykke på programknappen.
 - Den automatiske trakteoperasjonen kan forbigobles ved å trykke inn på/av-knappen, og kaffetrakteren starter med én gang. Trykk på knappen igjen for å slå den av.

stell og rengjøring

- Slå alltid av bryteren, trekk ut ledningen og la maskinen avkjøles før rengjøring.
- Legg aldri kaffetrakteren i vann eller la ledningen eller støpselet bli våte.
- Ikke vask delene i oppvaskmaskin.

vannfilter

- Skift og kast vannfilteret etter 70 kaffebrygginger eller etter en måned, det som inntreffer først.

kanne, lokk, permanent filter, filterholder, vannfilterholder

- Vask, tork deretter.

gods

- Rengjør med en fuktig klut, tork deretter. Bruk ikke slipende rengjøringsmidler – de vil skrape opp plast- og metalloverflatene.

avkalking

Når trakteren er i bruk viser displayet når den må avkalkes. En rekke streker kommer gradvis fram, og når du ser 4 som blinker på displayet , har kaffetrakteren fullført 100 omganger eller flere, og må avkalkes (se "avkalking").

viktig

Når du avkalker skal du alltid ta ut vannfilteret og filterholderen først.

avkalking

- 1 Kjøp et av spesialmidlene som er å få i handelen.
- 2 Avkalk kaffetrakteren.
- 3 Når kaffetrakteren er avkalket, la det renne flere kanner vann gjennom maskinen for å få den helt ren. Fyll beholderen helt til det øverste merket når du gjør dette.
- 4 Vask delene.
- 5 Avkalkingstilleren tilbakestilles til null ved å trykke inn klokke- og programknappen samtidig i 2 sekunder.

service og kundetjeneste

- Hvis ledningen er skadet, må den, av sikkerhetsmessige grunner, erstattes av KENWOOD eller en autorisert KENWOOD-reparatør.
Hvis du trenger hjelp til å
- bruke kaffetrakteren
- utføre vedlikehold eller reparasjon, ta kontakt med din forhandler.

Taita auki etusivun kuvitukset

turvallisuus

- Varo koneesta nousevaa höyryä. Älä koskaan nosta vesisäiliön kantta kahvinkeiton aikana.
- **Vain CM470-sarja:** älä koske lämpölevyä.
- Avaa kansi nostamalla kannen reunuksesta.
- Älä koske kuumia osia, kupin säilytystaso mukaan lukien.
- Älä päästä lapsia koneen lähelle. Älä anna liitäntäjohdon roikkua sellaisessa paikassa, missä lapsi voi tarttua siihen. Työnnä ylimääräinen johto koneen takaosan sisään.
- Älä koskaan käytä vioittunutta konetta. Vie se tarkastettavaksi tai korjattavaksi: katso ohjeet kohdasta 'huolto'.
- Sähköiskuvaaran takia älä koskaan laita keitintä veteen tai anna virtajohdon tai pistotulpan kastua.
- Irrota pistotulppa pistorasiasta:
 - ennen kuin kaadat laitteeseen vettä
 - ennen puhdistusta
 - käytön jälkeen.
- Älä koskaan jätä konetta päälle ilman valvontaa.
- Älä anna virtajohdon koskettaa kuumia osia.
- Älä anna lasten leikkiä koneella.
- Kone on ainoastaan kotitalouskäyttöön.
- Varmista aina, että kahvinkeitTIMEN säiliössä on vettä ennen kuin se kytketään päälle.
- Tätä kahvinkeitintä voidaan käyttää vain toimitetun tyyppisen kannun kanssa.

ennen liittämistä verkkovirtaan

- Varmista, että koneen pohjassa esitetty jännite vastaa käytettävän verkkovirran jännitettä.
- Tämä kone täyttää Euroopan talousyhteisön direktiivin 89/336/EEC vaatimukset.

ennen ensimmäistä käyttökertaa

- 1 Poista kaikki pakkausmateriaali.
- 2 Pese osat: katso kohta 'perushuolto'.
- 3 Työnnä ylimääräinen johto koneen takaosan sisään.
- 4 Anna keittimen toimia kaksi kertaa vedellä (ilman kahvia), jotta se puhdistuisi. Täytä säiliö ylimpään kupin merkkiin asti tätä suorittaessasi. Katso kohta 'kahvin valmistus'.

kuvien selitykset

- ① vedensuodatin
- ② vedensuodattimen kannatin
- ③ irrotettava vesisäiliö
- ④ kansi
- ⑤ ylimääräisen johdon säilytyslokero
- ⑥ lämpölevy (vain CM470-sarjan malli)
- ⑦ tippalukko
- ⑧ ohjelmapainike
- ⑨ kellopainike
- ⑩ käynnistyskytkin merkkivalolla
- ⑪ lasikannu ja kansi (vain CM470-sarjan malli)
- ⑫ termoskannu ja kansi (vain CM480-sarjan malli)
- ⑬ mittalusikka
- ⑭ suodatinteline
- ⑮ kestosuodatin (tai käytä paperisuodatinta)
- ⑯ kannen reunus
- ⑰ arominsäädin
- ⑱ kupin säilytystaso

kahvin valmistus

- 1 Nosta kansi.
- 2 Nosta vesisäiliö kahvinkeitimestä.
- 3 Vedä vedensuodattimen kannattimen osat erilleen ja aseta vedensuodatin kannattimen sisään. Aseta osat takaisin yhteen.
- 4 Käännä vedensuodattimen kannattimen kahvasta ja kohdista pohjassa oleva nuoli kuluvan kuukauden englanninkielisen nimen alkukirjaimen kanssa, esim. F on February (helmikuu).

- 5 Laske vedensuodattimen kannatin vesisäiliöön ja kiinnitä se paikalleen syvennykseen.
- 6 Lisää säiliöön haluttu määrä vettä. Vedenpinnan on oltava ylimmän ja alimman kuppimerkin välillä. Älä täytä MAX-tason yli. (Vaihtoehtoisesti voit täyttää vesisäiliön, kun se on kahvinkeitin sisällä, mutta varo läikyttämästä vettä.)
 - Käytä kylmää vettä. Kenwoodin vedensuodattimella suodatettu vesi on parasta, sillä se vähentää kalkkikiveä. Älä koskaan käytä lämmintä tai hiilihapollista vettä.
- 7 Aseta vesisäiliö takaisin kahvinkeittimeen.
- 8 Varmista, että suodatinteline on paikallaan kahvinkeittimessä.
- 9 Aseta suodatintelineeseen joko keittimen mukana toimitettu kestosuodatin tai paperisuodatin. Lisää kahvi. Käytä mukana toimitettua mittalusikkaa (noin 1 tasapäinen mittalusikallinen kuppia kohden tai maun mukaan).
- 10 Sulje kansi ja säädä arominsäädin halutun mukaisesti. Saat vahvempaa kahvia kääntämällä säädintä vasemmalle ja laihempaa kääntämällä sitä oikealle.
- 11 **CM470-sarja**
 - Aseta kannu lämpölevylle.
- 12 **CM480-sarja**

Paras tulos saavutetaan, kun termoskannu huuhdellaan kuumalla vedellä välittömästi ennen kahvinkeitin kytkemistä päälle.

 - Kierrä kansi termoskannun päälle. Kahvinkeiton aikana kannen on oltava kokonaan kiinni siten, että kannen kieleke on kohdakkain kannun kahvan kanssa. Aseta kannu alustalle.
- 12 Kytke pistotulppa pistorasiaan ja paina käynnistuspainiketta.
- 13 Paina käynnistyskytkintä kahdesti, niin kahvinkeitto alkaa välittömästi. Käynnistyskytkimen valo syttyy ja kahvinkeitin alkaa toimia. Näytön taustavalo syttyy ja sammuu automaattisesti 10 minuutin kuluttua. Pysäytä kahvinkeitto milloin tahansa painamalla käynnistyskytkintä. Näytön taustavalo syttyy yhdeksi minuutiksi ja sammuu sitten automaattisesti.
- 14 Älä siirrä kannua ennen kuin kahvinkeitto on loppunut.
 - **CM470-sarja**
 - Lämpölevy pitää kahvin kuumana, mutta mitä nopeammin se juodaan, sitä paremmalta se maistuu.
 - Kahvinkeitin pitää kahvin kuumana ja kytketty sitten automaattisesti pois päältä 2 tunnin kuluttua. Keitin voidaan kytkeä aikaisemmin pois päältä painamalla käynnistyskytkintä.
- 15 **CM480-sarja**
 - Kahvinkeiton jälkeen kaada kahvi kannusta kääntämällä kantta 180° siten, että kannen kieleke on kohdakkain kaatonokan kanssa. Kun haluttu määrä kahvia on kaadettu, kierrä kansi takaisin kiinni, jotta kahvi pysyisi kuumana.
 - Heti kun kahvi on keitetty, kytke virta pois ja irrota pistotulppa pistorasiasta.
 - Jos keitintä ei ole käytetty vähään aikaan, anna keittimen toimia kerran vedellä (ilman kahvia), jotta se puhdistuisi. Täytä säiliö ylimpään kuppimerkkiin asti tätä suorittaessasi.
 - Älä koskaan laita kannua mikroaaltouuniin.

kellon asettaminen

- 1 Kytke kahvinkeitin pistotulppa pistorasiaan. Taustavalo syttyy ja näyttö vilkkuu.
- 2 Valitse oikea aika painamalla kellopainiketta kerran, jolloin aika kulkee eteenpäin 1 minuutin. Paina ja pidä painiketta alhaalla, jolloin aika kulkee eteenpäin 15 minuutin välein.

- Paina haluttaessa ohjelmapainiketta kerran 12-tunnin kellon vaihtamiseksi 24-tunnin kelloon ja päinvastoin.
- 3 Aseta kello painamalla käynnistyspainiketta tai odottamalla 1 minuutin, jolloin kello asettuu automaattisesti.
- Säädä kello uudestaan milloin tahansa painamalla ja pitämällä painiketta alhaalla 5 sekunnin ajan ja säätämällä kello yllä olevien ohjeiden mukaisesti.
Huomaa – näytön taustavalo sammuu automaattisesti 1 minuutin kuluttua.

automaattisen kahvinkeiton ohjelmoiminen

- 1 Aseta kellon oikea aika (katso kohdasta 'kellon asettaminen').
- 2 Paina ohjelmapainiketta. Kellokuvake ja näyttö alkavat vilkkua.
- 3 Paina kellopainiketta, kunnes haluttu kahvinkeittoaika on näytössä (noudata kohdassa 'kellon asettaminen' annettuja ohjeita).
- 4 Paina käynnistyskytkintä valitun automaattisen ajan vahvistamiseksi. (Näyttö ja käynnistyskytkimen merkkivalo vilkkuvat.)
- 5 Paina ohjelmapainiketta nykyisen ajan palauttamiseksi (käynnistyskytkin vilkkuu edelleen). Kahvinkeitto alkaa heti, kun asetettu aika on saavutettu, ja käynnistyskytkin lopettaa vilkkumisen.
- Valittu automaattinen aika voidaan tarkistaa painamalla ohjelmapainiketta.
- Automaattinen kahvinkeitto toiminto voidaan keskeyttää painamalla käynnistyskytkintä, jolloin kahvinvalmistus alkaa välittömästi. Sammuta kone painamalla painiketta uudestaan.

perushuolto

- Kytke aina virta pois päältä, irrota pistotulppa pistorasiasta ja anna keittimen jäähtyä ennen sen puhdistamista.
- Älä koskaan upota konetta veteen tai kastele sen liintäntäjohtoa tai pistoketta.
- Älä pese osia astianpesukoneessa.

vedensuodatin

- Vaihda ja hävitä vedensuodatin 70 kahvinkeitto-kerran jälkeen tai yhden kalenterikuukauden kuluessa, sen mukaan kumpi niistä on ennemmin.

kannu, kansi, keustosuo-datin, suodatinteline, vedensuodattimen kannatin

- Pese ja kuivaa sitten.

runko

- Pyyhi kostealla pyyhkeellä ja kuivaa sitten. Älä käytä hankaavia välineitä, sillä se saattavat naarmuttaa muovija metallipintoja.

kalkkikiven poistaminen

Näyttö osoittaa, milloin kahvinkeittimestä tulee poistaa kalkkikivi. Näyttöön ilmestyy vähitellen sarja yhtenäisiä viivoja. Kun niitä on 4 ja ne vilkkuvat , kahvinkeittimellä on keitetty vähintään 100 kertaa ja kalkkikivi tulee poistaa (katso kohdasta 'kalkkikiven poistaminen').

tärkeää

Ennen kalkkikiven poistoa irrota vedensuodatin ja vedensuodattimen kannatin.

kalkkikiven poisto

- 1 Osta sopiva kalkkikiven poistoaine.
- 2 Poista kalkkikivi poistoaineen ohjeiden mukaan.
- 3 Kalkkikiven poistamisen jälkeen keitintä on käytettävä useita kertoja puhtaalla vedellä, jotta se puhdistuisi. Täytä säiliö ylimpään kupin merkkiin asti tätä suorittaessasi.
- 4 Pese osat.
- 5 Nollaa kalkinpoistolaskin painamalla kello- ja ohjelmapainiketta samanaikaisesti 2 sekunnin ajan.

huolto

- Mikäli laitteeseen tulee vikaa tai liitäntäjohto on vioittunut, ota yhteyttä valtuutettuun huoltoliikkeeseen. Yhteystiedot ja takuehdot saa joko KENWOOD-kauppiaalta tai maahantuojalta.
- Käyttöön liittyvissä kysymyksissä tai epäselvissä tapauksissa ota yhteys maahantuojaan.

Pakkauksen ja laitteen hävittämisestä antavat ohjeita ympäristöviranomaiset.

Oikeus niihin laitemuutoksiin, jotka tämän käyttöohjeen laatimisen jälkeen on tehty, pidätetään.

Kullanım yönergelerini okumaya başlamadan önce ön sayfayı açınız ve açıklayıcı resimlere bakınız

güvenlik önlemleri

- Buharı izleyin, demlenme sırasında hazne kapağını asla kaldırmayın.
- **Sadece CM470 serileri:** sıcak plakalara asla dokunmayın.
- Kapağı daima kapak açma tutamağından açın.
- Kap saklama yeri dahil olmak üzere aygıtın sıcak parçalarına dokunmayınız.
- Çocukları kahve makinesinden uzak tutunuz. Aygıtın kordonunu sarkık bırakmayınız. Çünkü, çocuklar kordonu çekip aygıtı düşürebilir. Fazla kordonu aygıtın arkasındaki yuvaya sarınız.
- Hasarlı kahve makinesini hiçbir biçimde kullanmayınız. Derhal onarımcıya götürünüz ve denetimden geçirtiniz. Bu konuda 'bakım' bölümüne bakınız.
- Kahve makinesini, elektrik kordonunu ve fişini sulu ve ıslak yerlere koymayınız ve ıslatmayınız. Aksi takdirde ceryana çarpılabilirsiniz.
- Aşağıdaki durumlarda kahve makinesinin fişini prizden çekiniz:
 - su doldurmadan önce
 - temizleden önce
 - kullanımdan sonra
- Kahve makinesinin başından hiçbir zaman ayrılmayınız.
- Elektrik kordonunun kahve makinesinin kızgın ve sıcak yerlerine değmemesine dikkat ediniz.
- Çocukların kahve makinesiyle oynamalarına dikkat ediniz.
- Kahve makinesini yalnızca evde kullanınız
- Kahve makinesini çalı...tırmadan önce su haznesinde yeterli miktarda su bulunduğundan emin olunuz.
- Bu kahve makinesi sadece verilen sürahi ile kullanılması içindir.

elektrik akımına bağlanması

- Aygıtı kullanmadan önce evinizdeki elektrik akımının aygıtta belirtilen

akımla aynı olduğundan emin olunuz.

- Bu aygıt, 89/336/EEC sayılı Avrupa Ekonomik Topluluğu Yönergesi'ne uygun olarak üretilmiştir.

ilk kullanımdan önce

- 1 Aygıtı kullanmadan önce tüm ambalajını açınız.
- 2 Aygıtın tüm parçalarını yıkayınız. Bu konuda 'bakım ve temizlik' bölümüne bakınız.
- 3 Fazla elektrik kordonunu aygıtın arkasındaki kordon sarma yuvasına itiniz.
- 4 Kahve makinesini içine kahve koymadan önce iki kez bol suyla yıkayınız. Arkasından su haznesini azami düzeye kadar suyla doldurunuz. Bu konuda 'kahve hazırlama' bölümüne bakınız.

kahve makinesinin parçaları

- ① su filtresi
- ② su filtre tutamağı
- ③ ıkarılabilir su haznesi
- ④ kapak
- ⑤ uzun kablo için alan
- ⑥ sıcak plaka (sadece model CM470 serileri için)
- ⑦ damlamayı önleyici aktivasyon cihazı
- ⑧ programlama düğmesi
- ⑨ saat ayar düğmesi
- ⑩ gösterge ışıklı açma/kapama düğmesi
- ⑪ cam sürahi ve kapağı (sadece model CM470 serileri için)
- ⑫ termal sürahi ve kapağı (sadece model CM480 serileri için)
- ⑬ ölçme kaşığı
- ⑭ filtre tutucu
- ⑮ kalıcı kahve filtresi (bunun yerine kağıt filtre de kullanılabilir)
- ⑯ kapak açma yeri
- ⑰ aroma kontrolü
- ⑱ kap saklama yeri

kahve yapmak için

- 1 Kapağı kaldırın.
- 2 Su haznesini kahve makinesinden kaldırarak çıkarın.
- 3 Üniteyi çekerek su filtresi tutamağını üniteden ayırın ve su filtresini içeriye yerleştirin. Üniteyi tekrar birleştirin.
- 4 Su filtresinde bulunan tutamağı çevirin ve alt tarafta bulunan oku içinde bulunduğunuz aya getirin. Örn. Şubat için F.
- 5 Su filtresi tutamağını su haznesine getirin ve ilgili yerde konumlandırın.
- 6 Tanka istediğiniz kadar su doldurun. Su seviyesi üst ve alt işaretler arasında olmalıdır. MAX seviyesinin üstüne geçmeyin. (Su haznesini alternatif olarak kahve makinesine takı iken de doldurabilirsiniz, fakat dökmek için özen gösterin.)
- Soğuk su kullanın. Kireçlenmeyi önleyeceğinden Kenwood Su Filtresinden geçirilen su kullanmanızı tavsiye ederiz. Asla ılık ve donmuş su kullanmayın.
- 7 Su haznesini tekrar kahve makinesine takın.
- 8 Filtre tutamağının kahve makinesindeki yerinde olduğundan emin olun.
- 9 Kalıcı filtreyi veya kağıt filtreyi filtre tutamağına takın. Verilen kaşığı (bardak başına kaşık veya isteğe göre yaklaşık 1 kaşık) kullanarak kahve koyun.
- 10 Kapağı kapatın ve aroma kontrolünü gerektiği gibi ayarlayın. Güçlü kahveler için kontrolü sola ve zayıf kahveler için sağa getirin.
- 11 **CM470 serileri**
 - Sürahiye sıcak plakaya yerleştirin.
- CM480 serileri**
 - En iyi kullanım başarımını elde etmek için aygıtı çalıştırmadan hemen önce termal kahve haznesini sıcak suyla çalkalayınız.

- Kapağı termal sürahide çevirerek kapatın. Demlenme için kapaktaki etiket sürahi tutamağı ile hizada olacak şekilde kapak tamamen kapatılmalıdır. Sürahiye yerine koyun.
- 12 Aygıtın fişini prize takınız ve açma/kapama düğmesine basınız.
 - 13 Kahvenin demlenmesini başlatmak için açma/kapama düğmesine iki kez basınız. Açma/kapama düğmesi yanıp sönecek ve kahve makinesi çalışmaya başlayacaktır. Göstergenin art ışığı ışık yanacak ve 10 dakika sonra kendiliğinden sönecektir. İsteddiğiniz anda demlemeyi durdurmak için açma/kapama düğmesine basınız. Göstergenin art ışığı ıık bir dakika yanacak ve kendiliğinden sönecektir.
 - 14 Demlenme tamamlanıncaya kadar sürahiye yerinden almayın.
- CM470 serileri**
- Sıcak plaka kahvenizi sıcak tutacaktır, fakat ne kadar kısa sürede içmeye başlarsanız tadı o kadar güzel olacaktır.
 - Kahve makinesi kahveyi sıcak tutar ve 2 saat sonra kendiliğinden çalışmasını durdurur. Daha önce çalışmasını elle durdurmak için açma/kapama düğmesine basınız.
- CM480 serileri**
- Demlenme bittikten sonra kahve doldurmak için kapağı 180 derece açın ve böylece kapakta bulunan kapak dökme ağız ile aynı hizaya gelsin. İsteddiğiniz miktarda kahveyi bir bardağa döktükten sonra kahve sıcaklığını koruması için kapağı tekrar kapatın.
 - Kahve demlenir demlenmez makineyi kapatın ve fişi prizden çıkarın.
 - Makineyi bir süre kullanmazsanız, temizlemek için (kahve olmadan) su kullanın. Bunu yaparken su haznesinin üst işaretine kadar su doldurun.

- Sürahiye asla mikro dalga fırına koymayın.

saatin ayarlanması

- 1 Kahve makinesinin fişini prize takınız. Art ışık yanacak ve gösterge yanıp sönmeye başlayacaktır.
- 2 Saat ayar düğmesine bir kez basarak günün saatini seçiniz. Saat birer dakikalık süreler olarak ilerleyecektir. Düğmeyi basılı tutunuz ve saat on beşer dakikalık aralarla ilerleyecektir.
- Saati öğleden önce/öğleden sonra olarak ayarlamak isterseniz, 12 saat ve 24 saat esasına göre program düğmesine bir kez basınız.
- 3 Saati ayarlamak için açma/kapama düğmesine basınız ya da kendiliğinden ayarlanması için 1 dakika bekleyiniz.
- Saati istediğini zaman yeniden ayarlamak için saat ayarı düğmesini 5 saniye basılı tutunuz ve yukarıda belirtildiği gibi saati ayarlayınız. Not – göstergenin art ışığı 1 dakika sonra kendiliğinden sönecektir.

otomatik demlemenin programlanması

- 1 Saati günün saatine ayarlayınız (Bunun için 'saatin ayarlanması' bölümüne bakınız).
- 2 Programlama düğmesine basınız, saat simgesi ve gösterge yanıp sönecektir.
- 3 İsteddiğiniz demleme süresi görününceye kadar saat ayar düğmesine basınız ('saatin ayarlanması' bölümündeki yönergeleri izleyiniz).
- 4 Seçilen otomatik demleme süresini onaylamak için açma/kapama düğmesine basınız. (Gösterge paneli ve açma/kapama gösterge ışığı yanıp sönmeye başlayacaktır).

- 5 Günün saatine dönmek için programlama düğmesine basınız (açma/kapama düğmesi yanıp sönmeye devam edecektir). Ayarlanan süreye ulaşıldığı zaman demleme başlayacak ve açma/kapama düğmesi yanıp sönmeyecektir.
- Seçilen otomatik süreyi kontrol etmek için programlama düğmesine basınız.
- Otomatik demlemeyi atlamak isterseniz, açma/kapama düğmesine basınız ve kahve makinesi derhal demlemeye başlayacaktır. Durdurmak için tekrardan açma/kapama düğmesine basınız.

bakım ve temizlik

- Makineyi temizlemeden önce daima kapatın, fişi prizden çıkarın.
- Aygıtı suya batırmayınız ve elektrik kordonunu ve fişini ıslak yerlere deđdirmeyiniz.
- Aygıtın parçalarını bulaşık makinesinde yıkamayınız.

su filtresi

- 70 demleme işleminin veya bir takvim ayının ardından (hangisi önce gelirse) su filtresini atın ve yenisi ile deđiştirin.

sürai, kapak, kalıcı filtre, filtre tutamağı, su filtresi tutamağı

- Yıkayın ve kurulayın.

gövde

- Nemli bir bezle silin ve kurulayın. Aşındırıcı kullanmayın – Aşındırıcılar plastik ve metal yüzeyleri çizecektir.

kireçleme

Kireçlenmenin giderilmesi gerektiği zaman kahve makinesinin göstergesi durumu işaret edecektir. Giderek bir dizi kalın çizgiler görünecek ve göstergede 4 belirildiğinde ve  işareti belirlediği zaman, kahve makinesi 100 ya da daha fazla çevrim yapmış demektir ve kireçlenmenin giderilmesi gerektir. (Bunun için 'kireçlenmenin giderilmesi' bölümüne bakınız).

önemli not

Kireç giderirken önce su filtresini ve su filtresi kabını çıkarınız.

kireç giderme

- 1 Uygun bir kireç giderici kullanınız.
- 2 Kahve makinesinin kirecini temizleyiniz.
- 3 Kireçlenmeyi giderdikten sonra kahve makinesini birkaç kez bol suyla yıkayınız. Su haznesini azami su düzeyi çizgisine kadar suyla doldurunuz.
- 4 Kahve makinesinin tüm parçalarını yıkayınız.
- 5 Kireç giderme sayacını tekrardan sıfıra ayarlamak için saat ayar ve programlama düğmesine aynı anda 2 saniye basınız.

bakım

- Elektrik kordonu hasar görürse, güvenlik nedeniyle KENWOOD ya da yetkili bir KENWOOD onarımcısı tarafından değiştirilmeli ya da onarılmalıdır.
- Aygıtın kullanımı, ek parça siparişi, bakım ve onarımı için aygıtı satın aldığınız satıcıya başvurunuz.

Před čtením rozložte přední stránku s ilustrací

bezpečnost

- Dávejte pozor na páru, během vaření nikdy nezvedejte víko nádrže.
 - **Pouze série CM470:** nedotýkejte se ohřívací desky.
 - Víko vždy odklápějte pomocí otvírací hubice.
 - Nedotýkejte se horkých součástí včetně plochy pro postavení šálku.
 - Nepouštějte děti do blízkosti kávovaru. Šňůru spotřebiče nenechávejte přepadat přes pracovní desku v místech, kde za ní může zatáhnout dítě. Přebytečnou délku šňůry natlačte do zadní části kávovaru.
 - Nikdy nepoužívejte poškozený přístroj. Nechejte jej zkontrolovat nebo opravit: viz "servis".
 - Pozor, spotřebič nenamáčejte do vody a dbejte na to, aby jeho přívodní kabel a zástrčka byly vždy suché - hrozí totiž nebezpečí úrazu elektrickým proudem
 - Vypněte z proudu:
 - před napuštěním vody
 - před čištěním
 - po použití.
 - Přístroj nikdy nenechávejte bez dozoru.
 - Dávejte pozor, aby se přívodní kabel nedotýkal horkých ploch.
 - Nedovolte dětem, aby si s přístrojem hrály.
 - Přístroj je určen pouze k použití v domácnosti.
 - Před zapnutím kávovaru se vždy přesvědčte, že v nádržce je voda.
 - Tento kávovar je vhodný pouze k použití s dodaným typem skleněné nádoby.
- před zapnutím do zásuvky**
- Přesvědčte se, že elektrické napětí v zásuvce odpovídá napětí uvedenému na typovém štítku na spodku spotřebiče.

- Tento spotřebič splňuje nařízení Směrnice Evropského hospodářského společenství o odrušení 89/336/EEC.
- před prvním použitím**
- 1 Spotřebič vybalte.
 - 2 Všechny součásti umyjte: viz část "péče a čištění"
 - 3 Přebytečnou délku šňůry zasuňte do zadní části spotřebiče.
 - 4 V kávovaru dvakrát převařte maximální množství vody (bez kávy), čímž ho pročistíte. Nádržku přitom naplňte až po značku horního šálku. Dále viz část "příprava kávy".

popis kávovaru

- ① vodní filtr
- ② držák vodního filtru
- ③ odstranitelná nádrž na vodu
- ④ víko
- ⑤ prostor na nadbytečnou délku kabelu
- ⑥ ohřívací deska (pouze model série CM470)
- ⑦ aktivátor ochrany proti odkapávání
- ⑧ tlačítko programování
- ⑨ tlačítko hodin
- ⑩ tlačítko on/off (vypnutí/zapnutí) se světelným indikátorem
- ⑪ skleněná nádoba a víko (pouze model série CM470)
- ⑫ tepelná nádoba a víko (pouze model série CM480)
- ⑬ odměrná lžička
- ⑭ držák filtru
- ⑮ pevný filtr na kávu (místo něj můžete použít papírový filtr)
- ⑯ hubice na otvírání víka
- ⑰ regulátor chuti
- ⑱ plocha pro postavení stánku

příprava kávy

- 1 Odklopte víko.
- 2 Sundejte z kávovaru nádrž na vodu.

- 3 Roztažením částí jednotky oddělte vodní filtr a vložte ho dovnitř. Vraťte jednotku zpět.
 - 4 Otáčejte držadlem držáku vodního filtru a vyrovnejte šipku na podstavci s písmenem odpovídajícího měsíce, např. F pro únor (February).
 - 5 Spusťte držák vodního filtru do nádrže na vodu a usaďte ho do zapuštěné polohy.
 - 6 Naplňte nádrž požadovaným množstvím vody. Hladina vody musí být mezi horní a dolní značkou šálku. Nepřilíte nad úroveň MAX. (Nádrž můžete plnit také tehdy, když je uvnitř kávovaru, ale dávejte pozor, abyste nerozlili vodu.)
 - Používejte studenou vodu. Doporučujeme filtrovanou vodu z vodního filtru Kenwood, protože tím omezíte tvorbu vodního kamene. Nikdy nepoužívejte teplou nebo perlivou vodu.
 - 7 Vraťte nádrž na vodu do kávovaru.
 - 8 Ujistěte se, že filtr je na svém místě v kávovaru.
 - 9 Do držáku filtru vložte buď dodaný pevný filtr, nebo papírový filtr. Pomocí dodané odměrky přidejte kávu (přibližně jednu odměrku na šálek, nebo podle chuti).
 - 10 Zavřete víko a upravte regulátor chuti podle potřeby. Otáčením doleva získáte silnější kávu, otáčením doprava slabší kávu.
 - 11 **Série CM470**
 - Položte nádobu na ohřívací desku.
 - Série CM480**
K dosažení nejlepších výsledků, opláchněte karafu horkou vodou těsně před zapnutím kávovaru.
 - Našroubujte víko na tepelnou nádobu. Při vaření musí být víko úplně zavřené a výstupek na víku musí být vyrovnán s držadlem nádoby. Položte nádobu na podstavec.
 - 12 Zapojte do zdroje napájení a stiskněte tlačítko on/off.
 - 13 Stiskněte dvakrát tlačítko on/off a přístroj okamžitě zahájí přípravu kávy. Rozsvítí se tlačítko on/off a kávovar začne pracovat. Zapne se podsvícení displeje, které se automaticky vypne po 10 minutách. Pro ukončení procesu přípravy kávy stiskněte v kterémkoli okamžiku tlačítko on/off. Na jednu minutu se zapne podsvícení displeje, které se pak automaticky vypne.
 - 14 Neodstraňujte nádobu, dokud neskončí vaření.
- Série CM470**
- Ohřívací deska udržuje kávu teplou, ale čím dříve ji vypijete, tím lépe bude chutnat.
 - Kávovar bude udržovat kávu teplou a po 2 hodinách se automaticky vypne. Chcete-li přístroj vypnout ručně dříve, stiskněte tlačítko on/off.
- Série CM480**
- Před naléváním uvařené kávy otočte víko o 180°, aby byl výstupek vyrovnán s hubicí. Po nalití vraťte víko do původní polohy, aby káva zůstala teplá.
 - Jakmile uvaříte všechnu kávu, vypněte přístroj a odpojte ho od zásuvky.
 - Pokud jste přístroj nějaký čas nepoužívali, uvařte jednu dávku vody (bez kávy), aby se pročistil. Nádrž naplňte vodou po značku horního šálku.
 - Nikdy nevkládejte nádobu do mikrovlnné trouby.

nastavení hodin

- 1 Zapojte přístroj do zásuvky. Zapne se podsvícení a začne blikat displej.
- 2 Jedním stiskem tlačítka s hodinami zvolte správný čas. Čas se bude zvyšovat po 1 minutě. Stiskněte a podržte tlačítko a čas bude postupovat po intervalech 15 minut.

- V případě potřeby stiskněte jednou tlačítko programování a bude provedena změna režimu 12 hodin/24 hodin.

3 Pro nastavení hodin stiskněte tlačítko on/off nebo počkejte 1 minutu a hodiny budou nastaveny automaticky.

- Pro nové nařízení hodin v kterémkoli okamžiku stiskněte a podržte tlačítko hodin po dobu 5 sekund a nastavte hodiny výše uvedeným postupem. Pozor: Podsvícení displeje se automaticky vypne po 1 minutě.

naprogramování automatické přípravy kávy

- 1 Nastavte hodiny na správný čas (viz „nastavení hodin“)
- 2 Stiskněte tlačítko programování, symbol hodin a displej začnou blikat.
- 3 Tiskněte tlačítko hodin, dokud nebude zobrazen požadovaný čas přípravy kávy (podle postupu v odstavci „nastavení hodin“).
- 4 Stiskněte tlačítko on/off pro potvrzení automaticky zvoleného času. (Panel s displejem a světelný indikátor on/off budou blikat.)
- 5 Stiskněte tlačítko programování a vrátíte se k aktuálnímu času (tlačítko on/off bude stále blikat). Cyklus přípravy kávy bude zahájen okamžitě po dosažení požadovaného času. Tlačítko on/off pak přestane blikat.
- Chcete-li zkontrolovat automaticky zvolený čas, stiskněte tlačítko programování.
- Chcete-li „předběhnout“ operaci automatické přípravy nápoje, stiskněte tlačítko on/off a kávovar začne pracovat okamžitě. Pro vypnutí opětovně stiskněte tlačítko.

péče a čištění

- Před čištěním přístroj vždy odpojte od zásuvky, vypněte a nechte vychladnout.
- Kávovar nikdy neponořujte do vody a jeho šňůru a zástrčku chraňte před vlhkem.
- Jednotlivé součásti kávovaru se nemohou mýt v myčce na nádobí.

vodní filtr

- Vodní filtr vyměňte a starý vyhodte po uvaření 70 dávek nebo na konci kalendářního měsíce podle toho, k čemu dojde dříve.

nádoba, víko, pevný filtr, držák filtru, držák vodního filtru

- Umyjte, potom vysušte.

tělo přístroje

- Otrěte vlhkou látkou, potom vysušte. Nepoužívejte brusné prostředky - mohly by poškrábat plastové a kovové povrchy.

Odstranění vodního kamene

Používá-li se přístroj, bude displej ukazovat, kdy je třeba z kávovaru odstranit vodní kámen. Postupně se objeví řada plných čar. Když se na displeji objeví 4 čárky a světlo , provedl kávovar 100 nebo více cyklů a je třeba jej vyčistit od vodního kamene (viz „odstranění vodního kamene“).

důležité

Při odstraňování vodního kamene vždy nejprve vyjměte vodní filtr a držák filtru.

postup odstranění usazenin

- 1 Kupte vhodný prostředek odstraňování usazenin z vody.
- 2 Zbavte kávovar usazenin.
- 3 Po odstranění nánosů převařte několik várek vody, abyste kávovar vyčistili. Nádržku přitom naplňte vodou až po značku horního šálku.
- 4 Umyjte jednotlivé součásti.

- 5 Pro vynulování počítadla při odstraňování vodního kamene tiskněte současně po dobu 2 sekund tlačítko hodin a programování.

servis

- V případě poškození šňůry musí její výměnu - z bezpečnostních důvodů - provést pouze firma Kenwood, nebo firmou Kenwood autorizovaná opravna.

Pokud potřebujete pomoc s:

- použitím spotřebiče, nebo
- servisem, náhradními díly a opravou, obraťte se na obchod, v němž jste kávovar zakoupili.

A használati utasítás ábrái az első oldalon láthatók – olvasás közben hajtsa ki ezt az oldalt.

első a biztonság

- Vigyázzon, mert a kiáramló gőz nagyon forró, ezért soha ne emelje fel a tartály fedelét a kávéfőzés befejezése előtt.
- **CM470 típus:** ne érjen a gyűjtőedény lapjához.
- A fedelet mindig csak a peremnél fogva szabad kinyitni.
- Ne érjen hozzá a készülék forró részeihez, például a csészetároló részhez.
- A kisgyermeket mindig tartsa távol a készüléktől. Ügyeljen arra, hogy a hálózati vezeték ne lógjon le az asztal széléről, mert egy kisgyermek magára ránthatja a készüléket. A felesleges vezetéket tolja vissza a kávéfőző testébe.
- Ha a turmixgép megsérül, azonnal kapcsolja ki. Az újbóli bekapcsolás előtt ellenőriztesse és szükség esetén javíttassa meg (l. javíttatás).
- Az áramütés elkerülése érdekében a készüléket soha ne merítse vízbe, és a hálózati vezetéket és a dugaszt is mindig tartsa szárazon.
- A hálózati vezetéket mindig húzza ki a konnektorból
 - mielőtt feltölti a víztartályt,
 - mielőtt tisztítani kezdi az alkatrészeket, illetve
 - ha már nem használja a kávéfőzőt.
- A bekapcsolt turmixgépet soha ne hagyja magára.
- Ügyeljen arra, hogy a hálózati vezeték ne érjen forró felülethez.
- Soha ne engedje, hogy kisgyermekek játsszanak a készülékkel.
- A turmixgépet csak rendeltetésszerűen, kizárólag háztartási célokra szabad használni.
- A kávéfőző bekapcsolása előtt mindig ellenőrizze, hogy van-e víz a víztartályban.

- Ez a kávéfőző csak a vele együtt szállított (illetve ilyen típusú) gyűjtőedénnyel használható.

csatlakoztatás

- A falidugasz csatlakoztatása előtt ellenőrizze, hogy a hálózati feszültség megegyezik-e a kávéfőző alján feltüntetett üzemi feszültséggel.
- A készülék megfelel az Európai Közösség 89/336/EEC sz. előírásának.

az első használat előtt...

- 1 Távolítsa el minden csomagolóanyagot.
- 2 Mossa el az alkatrészeket (l. tisztítás).
- 3 A felesleges hálózati vezetéket tolja vissza a készülék testébe.
- 4 Töltse meg a víztartályt a maximális szintig, majd (kávé nélkül) kapcsolja be a készüléket (l. kávé készítés). Várja meg, amíg a teljes vízmennyiség átáramlik a kávéfőzőn, a kifolyt vizet öntse ki, és ismétlje meg a műveletet.

a kávéfőző részei

- ① vízszűrő
- ② vízszűrő tartó
- ③ levehető víztartály
- ④ fedél
- ⑤ hálózati csatlakozó zsinór tároló
- ⑥ gyűjtőedény lap (CM470 típus)
- ⑦ csöpögés gátló
- ⑧ programgomb
- ⑨ óragomb
- ⑩ on/off (be/ki) gomb jelzőlámpával
- ⑪ üveg gyűjtőedény fedéllel (CM470 típus)
- ⑫ hőtartó gyűjtőedény fedéllel (CM480 típus)
- ⑬ adagoló kanál
- ⑭ szűrőtartó
- ⑮ kávé filter (de papír filter is használható)
- ⑯ fedélnyitó perem
- ⑰ aroma szabályozó
- ⑱ csészetároló

kávé készítése

- 1 Emelje fel a fedelet.
- 2 Vegye ki a víztartályt a kávéfőzőből.
- 3 Vegye ki a vízsűrő tartót, óvatosan széthúzva az egységet, és helyezze bele a vízsűrőt. Tegye vissza az egységet a helyére.
- 4 Fordítsa el a vízsűrő tartó fogantyúját és állítsa egy vonalba a lapon lévő nyilat az aktuális hónapot jelző kezdőbetűvel pl. F - február.
- 5 Tegye a vízsűrő tartót a víztartályba és helyezze a megfelelő bemetszésbe.
- 6 Töltse meg a tartályt a kívánt mennyiségű vízzel. A víz mennyiségének a maximum és a minimum jelzés között kell lennie. A víz mennyisége nem haladhatja meg a MAX szintet. (A víztartály akkor is megtölthető, ha azt már visszarakta a készülékbe, csak akkor vigyázni kell, hogy a víz ne csurogjon mellé.)
 - Használjon hideg vizet. Ajánlott Kenwood Water Filterrel szűrt víz használata, mivel azzal csökkenthető a vízkölerakódás mértéke. Soha ne használjon meleg vagy szénsavas vizet.
- 7 Helyezze vissza a víztartályt a kávéfőzőbe.
- 8 Ellenőrizze le, hogy a szűrőtartó megfelelően van-e a kávéfőzőbe helyezve.
- 9 Helyezze be a szűrőtartóba a készülékhez mellékelt filtert, de papír filtert is használhat. Adagolja a kávé a filterbe a készülékhez tartozó adagolókanál segítségével (kb. 1 csapott kanál csészénként vagy ízlés szerint).
- 10 Hajtsa le a fedelet és állítsa be az aroma szabályozót a kívánt típusú kávé elkészítéséhez. Erősebb kávé főzéséhez fordítsa a szabályozót balra, míg gyengébb kávé főzéséhez fordítsa a szabályozót jobbra.

11 CM470 típus

- Helyezze a gyűjtőedényt a gyűjtőedény lapra.

CM480 típus

A legjobb eredmény elérése érdekében a hőálló gyűjtőedényt a kávéfőző bekapcsolása előtt közvetlenül öblítsék ki forró vízzel.

- Tegye a fedelet a hőtartó gyűjtőedényre. Kávéfőzés alatt a fedelet lezárva kell tartani úgy, hogy a fedélen található nyelv egy vonalban legyen a gyűjtőedény fogantyújával. Helyezze a gyűjtőedényt a lapra.
- 12 Csatlakoztassa az áramforráshoz és nyomja meg az on/off (be/ki) gombot.
 - 13 Nyomja meg az on/off gombot kétszer, ha azonnal el akarja kezdeni lefőzni a kávé. Az on/off (be/ki) gomb világítani kezd és a kávéfőző működni kezd. A kijelző jelzőfénye világítani kezd, majd 10 perc után automatikusan kikapcsol. A kávéfőzés leállításához nyomja meg az on/off (be/ki) gombot. A kijelző jelzőfénye egy percig világít, majd automatikusan kikapcsol.
 - 14 A gyűjtőedényt addig a helyén kell hagyni, míg ki nem folyt az összes kávé.

CM3470 típus

- A gyűjtőedény lap melegen tartja a kávé. Azonban a kávé annál finomabb, minél hamarabb elfogyasztja.
- A kávéfőző melegen tartja a kávé, majd két óra után automatikusan kikapcsol. Ha szeretné korábban kikapcsolni a készüléket manuálisan, nyomja meg az on/off (be/ki) gombot.

CM480 típus

- A lefőzés befejezése után, a kávé kiöntéséhez fordítsa el a fedelet 180°-al, hogy a fedélen lévő nyelv egy vonalba kerüljön a kiöntőnyílással. A kívánt mennyiségű kávé kiöntése után,

állítsa vissza a fedelet a kávé hőmérsékletének megőrzése érdekében.

- Amint az össze kávé kifolyt, kapcsolja ki, majd húzza ki a készüléket.
- Ha sokáig nem használta a kávéfőzőt, a készülék belsejének megtisztítása érdekében főzzön át rajta vizet (kávé nélkül). Ennek elvégzése során töltsse meg a víztartályt vízzel a maximum jelzésig.
- A gyűjtőedényt tilos mikrohullámú sütőbe tenni.

az óra beállítása

- 1 Csatlakoztassa a kávéfőzőt az áramforráshoz. A jelzőfény világítani, a kijelző pedig villogni kezd.
 - 2 Válassza ki a megfelelő időpontot az óra gomb megnyomásával és az idő 1 percet ugrik előre. Nyomja meg és tartsa lenyomva a gombot, és az időpont 15 perces intervallumokkal ugrik előre.
 - Amennyiben szükséges, nyomja meg egyszer a programgombot, ha váltani akar a 12 és 24 órás időbeosztás között.
 - 3 Az óra beállításához nyomja meg az on/off (be/ki) gombot vagy várjon 1 percet, hogy automatikusan beálljon.
 - Az óra újbóli beállításához nyomja meg és tartsa lenyomva az óragombot 5 másodpercig, és állítsa be az órát a fent leírtak szerint.
- Megjegyzés – a kijelző jelzőfénye 1 perc után automatikusan kikapcsol.

Automatikus kávéfőzés beprogramozása

- 1 Állítsa be az órát a megfelelő időre (lásd "Az óra beállítása" című részt).
- 2 Nyomja meg a programgombot. Az óra szimbólum és a kijelző villogni kezd.

- 3 Nyomja meg az óragombot, míg a kívánt kávéfőzési idő meg nem jelenik a kijelzőn (kövesse "Az óra beállítása" című részben leírt műveletet).
- 4 Nyomja meg az on/off (be/ki) gombot a kiválasztott automatikus idő megerősítéséhez. (A kijelző panel és az on/off kijelző lámpa villogni kezd).
- 5 Nyomja meg a programgombot, ha vissza akar térni az aktuális időhöz (az on/off gomb tovább villog). A kávéfőzési ciklus a beállított idő elérésekor kezdődik el. Ekkor az on/off gomb abbahagyja a villogást.
- Ha szeretné ellenőrizni a kiválasztott automatikus időt, nyomja meg a programgombot.
- Az automatikus kávéfőzési művelet hatálytalanításához nyomja meg az on/off (be/ki) gombot és a kávéfőző azonnal működésbe lép. Ha a készüléket ki akarja kapcsolni, nyomja meg újra a gombot.

tisztítás

- Tisztítás előtt kapcsolja ki, húzza ki és hagyja lehűlni a készüléket.
- A készüléket soha merítse vízbe. A hálózati vezetékét és a dugaszt mindig tartsa szárazon.
- A kávéfőző alkatrészeit ne tisztítsa mosogatógépben.

vízszűrő

- A vízszűrőt 70 alkalom után vagy havonta ki kell cserélni (attól függően melyik időtartam telik le hamarabb).

gyűjtőedény, fedél, szűrő, szűrőtartó, vízszűrő tartó

- Mossa el, majd szárítsa meg.

ház

- Törölje át nedves ruhával, majd törölje szárazra. Ne használjon durva anyagot, mert megkarcolhatja a műanyag és a fém felületeket.

Vízkö eltávolítása

Használat során a kijelző jelezni fogja, mikor kell a kávéfőzőről eltávolítani a vízkövet. Fokozatosan folyamatos vonalak jelennek meg és amikor 4 jelenik meg a kijelzőn és villog , jelezvén, hogy a kávéfőző elérte vagy meghaladta a 100 ciklust, akkor vízkő eltávolításra van szükség (lásd "Vízkö eltávolítása" című részt).

Fontos

Vízkő eltávolítása során először mindig távolítsa el a vízsűrőt és a vízsűrő tartót.

vízkőtlenítés

- 1 Vásároljon megfelelő vízkőtlenítő szert.
- 2 A vegyszer használati utasítása szerint végezze el a vízkőtlenítést.
- 3 A vízkőtlenítés után a víztartályt töltsen fel friss vízzel a maximális szintig, és kapcsolja be a készüléket. Az újabb használat előtt többször is öblítse át a kávéfőzőt.
- 4 A kávéfőző alkatrészeit alaposan mosogassa el.
- 5 A vízkő számláló nullára történő állításához, nyomja meg az órát és a programgombot egyszerre 2 másodpercig.

javítás

- Ha a hálózati vezeték megsérül, azonnal ki kell cserélni. A javítást - biztonsági okokból - csak a KENWOOD vagy az általa megbízott javítóvállalat szakembere végezheti el.

Ha további segítségre van szüksége:

- a kávéfőző használatával,
- karbantartásával, javításával vagy pótalkatrészek beszerzésével kapcsolatban, forduljon ahhoz az üzlethez, ahol a készüléket vásárolta.

Prosimy rozłożyć ilustracje na pierwszej stronie

dla własnego bezpieczeństwa

- Uważać na parę. Nie unosić wieka zbiornika w trakcie cyklu zaparzania.
- **Tylko seria CM470:** Nigdy nie dotykać płyty grzejnej.
- Zawsze podnosić wieko przy użyciu występu do otwierania wieka.
- Nie dotykać gorących części, w tym miejsca do przechowywania filiżanki.
- Trzymać urządzenie poza zasięgiem dzieci. Nigdy nie należy dopuścić, aby przewód sieciowy zwisał w miejscu, w którym mogłoby chwycić go dziecko. Nadmiar przewodu należy wsunąć do wewnątrz urządzenia.
- Nigdy nie używaj uszkodzonego urządzenia. Oddaj go do sprawdzenia lub naprawy - patrz punkt "serwis".
- Nigdy nie umieszczać urządzenia w wodzie ani nie dopuścić do zamoczenia przewodu sieciowego lub wtyczki, gdyż grozi to porażeniem prądem elektrycznym.
- Wyjąć wtyczkę z gniazdka sieciowego:
 - przed napełnieniem wodą,
 - przed rozpoczęciem czyszczenia,
 - po użyciu.
- Nigdy nie zostawiaj włączonego urządzenia bez opieki.
- Nie dopuścić do zetknięcia się przewodu sieciowego z rozgrzаныmi elementami.
- Nie pozwalaj, aby urządzeniem bawiły się dzieci.
- Używaj urządzenia wyłącznie zgodnie z jego przeznaczeniem: do użytku domowego.
- Przed załączeniem urządzenia zawsze upewnij się, że w zbiorniku znajduje się woda.

- Ekspres do kawy jest przeznaczony wyłącznie do użycia z dostarczonym typem karafki.

przed włożeniem wtyczki do gniazdka

- Upewnij się, że napięcie sieci jest takie same, co podane pod spodem maszynki.
- Urządzenie jest zgodne z Dyrektywą 89/336/EEC Europejskiej Wspólnoty Gospodarczej.

przed użyciem po raz pierwszy

- 1 Usuń wszystkie materiały opakowania.
- 2 Umyj części; patrz punkt "pielęgnacja i czyszczenie".
- 3 Wsuń nadmiar sznura do schowka z tyłu maszynki.
- 4 Przepuść dwie partie wody przez maszynkę (bez kawy) aby ją wypłukać. Napełnij wtedy zbiornik do poziomu górnego; patrz punkt "jak zaparzać kawę".

oznaczenia części

- ① filtr wody
- ② oprawa filtra wody
- ③ wyjmowany zbiornik na wodę
- ④ wieko
- ⑤ schowek na nadmiar przewodu
- ⑥ płyta grzejna (tylko seria model CM470)
- ⑦ przeciwwyciekowy element aktywujący
- ⑧ przycisk programu
- ⑨ przycisk zegara
- ⑩ włącznik on/off z kontrolką
- ⑪ karafka szklana z wieczkiem (tylko model serii CM470)
- ⑫ karafka termiczna z wieczkiem (tylko model serii CM480)
- ⑬ miarka
- ⑭ oprawa filtra
- ⑮ stały filtr kawy (można użyć również filtru papierowego)
- ⑯ występ do otwierania wieka
- ⑰ regulacja aromatu
- ⑱ miejsce do przechowywania filiżanki

zaparzanie kawy

- 1 Unieść wieko.
- 2 Wyjąć zbiornik na wodę z ekspresu do kawy.
- 3 Oddzielić oprawę filtra wody, rozkładając ją i umieszczając wewnątrz filtr wody. Następnie zamontować z powrotem.
- 4 Obrócić oprawę na filtrze wody i wyrównać podstawę z literą dla bieżącego miesiąca, np. F (February) dla lutego.
- 5 Wpuścić oprawę filtra wody do zbiornika na wodę i unieruchomić we wgłębieniu.
- 6 Wypełnić zbiornik żądaną ilością wody. Poziom wody powinien znaleźć się między górnym i dolnym oznaczeniem filiżanki. Nie napełniać powyżej poziomu MAX. (Alternatywnie można wypełnić zbiornik na wodę po umieszczeniu go wewnątrz ekspresu do kawy, zachowując ostrożność, aby nie rozlać wody.)

- Użyć zimnej wody. Zalecamy użycie filtrowanej wody z filtra wody Kenwood, który ograniczy odkładanie się kamienia. Nigdy nie należy nalewać ciepłej lub gazowanej wody.
- 7 Zamontować z powrotem zbiornik na wodę w ekspresie do kawy.
 - 8 Sprawdzić, czy oprawa filtra znajduje się w odpowiednim położeniu w ekspresie do kawy.
 - 9 W oprawie filtra założyć stały filtr dostarczony w komplecie lub filtr papierowy. Dodać kawę przy użyciu załączonej miarki (około 1 płaska miarka na filiżankę lub do smaku).

10 Zamknąć wieko i ustawić odpowiednio regulację aromatu. Obrócić pokrętko w lewo, aby uzyskać mocniejszą kawę, lub w prawo, aby zaparzyć słabszą kawę.

11 Seria CM470

- Umieścić karafkę na płycie grzejnej.

Seria CM480

Aby osiągnąć najlepsze rezultaty, należy opłukać karafkę termiczną gorącą wodą bezpośrednio przed włączeniem ekspresu do kawy.

- Wkręcić wieko na karafkę termiczną. Podczas zaparzania wieko powinno być całkowicie zamknięte, a wypust na wieku wyrównany z uchwytem karafki. Umieścić karafkę na podstawie.
- 12 Podłączyć wtyczkę do gniazda sieciowego i nacisnąć przycisk włącznika on/off.
 - 13 Nacisnąć dwukrotnie przycisk włącznika on/off, aby natychmiast rozpocząć zaparzanie. Kontrolka włącznika on/off zacznie świecić, a ekspres do kawy się uruchomi. Podświetlenie ekranu włączy się i automatycznie wyłączy po 10 minutach. Aby przerwać proces zaparzania w dowolnej chwili, należy nacisnąć przycisk włącznika on/off. Podświetlenie ekranu włączy się na 1 minutę, a następnie automatycznie wyłączy.
 - 14 Nie zdejmować karafki do momentu zakończenia zaparzania.

Seria CM470

- Płyta grzejna utrzyma ciepłość kawy, ale wcześniejsza konsumpcja kawy gwarantuje jej lepszy smak.
- Ekspres do kawy będzie utrzymywał ciepłość kawy, a następnie wyłączy się po 2 godzinach. Aby wcześniej ręcznie wyłączyć urządzenie, należy nacisnąć przycisk włącznika on/off.

Seria CM480

- Aby nalać kawę po zaparzeniu, należy odkręcić wieko o 180°, aby wypust na wieku znalazł się w linii z dziobkiem do nalewania. Po wlaniu odpowiedniej ilości kawy zakręcić z powrotem wieko, aby utrzymać temperaturę kawy.
- Zaraz po zaparzeniu kawy wyłączyć urządzenie i wyjąć wtyczkę z gniazdka sieciowego.

- Jeśli urządzenie nie było w użyciu przez dłuższy czas, przepuścić jeden cykl wody przez ekspres do kawy (bez kawy), aby go oczyścić. W tym celu należy napełnić zbiornik na wodę do poziomu górnego oznaczenia filiżanki.
- Nigdy nie umieszczać karafki w kuchence mikrofalowej.

ustawianie zegara

- 1 Podłączyć wtyczkę ekspresu do kawy do gniazdka sieciowego. Zaświeci się podświetlenie ekranu, a ekran zacznie migać.
- 2 Ustawić prawidłowy czas, naciskając przycisk zegara jednokrotnie – wskazanie czasu będzie się zmieniać w skokach co 1 minutę. Nacisnąć i przytrzymać wciśnięty przycisk zegara – wskazanie czasu będzie się zmieniać w skokach co 15 minut.
- W razie potrzeby nacisnąć jednokrotnie przycisk programu, aby zmieniać format wyświetlania czasu między 12- i 24-godzinnym.
- 3 Aby ustawić zegar, należy nacisnąć przycisk włącznika on/off lub odczekać 1 minutę, a ustawiony czas zostanie zapamiętany automatycznie.
- Aby ustawić wskazanie zegara w dowolnej chwili, należy nacisnąć i przytrzymać przycisk zegara przez 5 sekund i ustawić wskazanie zegara zgodnie z wyżej opisaną procedurą.
Uwaga – Podświetlenie ekranu wyłączy się automatycznie po 1 minucie.

programowanie automatycznego zaparzania

- 1 Ustawić właściwe wskazanie zegara (patrz 'ustawianie zegara').
- 2 Nacisnąć przycisk programu. Symbol zegara i ekran zaczną migać.
- 3 Naciskać przycisk zegara, aż

zostanie wyświetlony żądany czas zaparzania (zgodnie z procedurą opisaną pod nagłówkiem 'ustawianie zegara').

- 4 Nacisnąć przycisk włącznika on/off, aby potwierdzić ustawiony czas automatycznego zaparzania. (Panel ekranu i kontrolka włącznika on/off zaczną migać).
- 5 Nacisnąć przycisk programu, aby powrócić do bieżącego ustawienia czasu (włącznik on/off będzie nadal migał). Cykl zaparzania rozpocznie się po osiągnięciu ustawionego czasu, a przycisk włącznika on/off przestanie migać.
- Aby sprawdzić ustawiony czas automatycznego zaparzania, należy nacisnąć przycisk programu.
- Aby anulować operację automatycznego zaparzania, należy nacisnąć przycisk włącznika on/off, a ekspres do kawy uruchomi się natychmiast. Nacisnąć przycisk ponownie, aby wyłączyć.

pielęgnacja i czyszczenie

- Przed przystąpieniem do czyszczenia zawsze wyłączyć urządzenie, wyjąć wtyczkę z gniazdka i odczekać aż ostygnie.
- Nigdy nie zanurzaj maszyny w wodzie i nie dopuszczaj do zamoczenia sznura ani wtyczki.
- Nie myć części urządzenia w zmywarce do naczyń.

filtr wody

- Filtr wody należy wymienić i wyrzucić po 70 cyklach zaparzania lub po upływie miesiąca kalendarzowego, w zależności od tego, co nastąpi wcześniej.

karafka, wieko, stały filtr, oprawa filtra, oprawa filtra wody

- Umyć, a następnie wysuszyć.

obudowa

- Wytrzeć wilgotną szmatką, a następnie wysuszyć. Nie stosować środków szorujących, gdyż spowodują one zarysowanie powierzchni plastikowych i metalowych.

usuwanie kamienia

Podczas eksploatacji ekspresu do kawy na ekranie zostanie wskazane, kiedy konieczne będzie przeprowadzenie procedury usuwania kamienia. Stopniowo będzie pojawiać się szereg ciągłych linii. Pojawienie się 4 linii na ekranie i migającego symbolu  oznacza, że ekspres wykonał 100 lub więcej cykli i konieczne jest usunięcie kamienia (patrz 'usuwanie kamienia').

ważne

Podczas usuwania kamienia należy zawsze najpierw wyjąć filtr wody i oprawę filtra wody.

jak usuwać kamień

- 1 Kup odpowiedni odkamieniacz.
- 2 Usuń kamień z maszynki.
- 3 Po usunięciu kamienia przepuść kilka partii wody przez maszynkę, aby ją przepłukać. Napełniaj wtedy zbiornik do górnej kreski.
- 4 Umyj części maszynki.
- 5 Aby wyzerować licznik usuwania kamienia, należy nacisnąć jednocześnie przycisk zegara i przycisk programu na 2 sekundy.

serwis

- Jeśli sznur zostanie uszkodzony, to z uwagi na bezpieczeństwo musi on być wymieniony przez Kenwooda lub autoryzowany punkt naprawczy Kenwooda.

Jeśli potrzebujesz pomocy:

- w obsłudze maszynki, względnie
- serwisie, częściach zamiennych lub naprawach
- prosimy się skontaktować z miejscem zakupu maszynki.

Разверните первую страницу, чтобы увидеть иллюстрации

Меры безопасности

- Соблюдайте осторожность, чтобы не обжечься паром, никогда не поднимайте крышку резервуара для воды во время приготовления кофе.
- **Только для модели SM470:** никогда не прикасайтесь к плитке-нагревателю.
- Всегда поднимайте крышку за язычок для поднятия крышки.
- Не прикасайтесь к нагретым деталям, в том числе к поверхности, предназначенной для хранения чашек.
- Не разрешайте детям находиться рядом с электроприбором. Не допускайте свешивания шнура в тех местах, где до него может дотянуться ребенок. Убирайте излишки шнура внутрь отсека в задней части электроприбора.
- Запрещается пользоваться неисправным электроприбором. Проверка и ремонт электроприбора производятся в мастерской (см. раздел "Обслуживание").
- Во избежание поражения электрическим током запрещается погружать в воду прибор, сетевой шнур или вилку.
- Вынимайте вилку из розетки:
 - перед заливкой воды
 - перед чисткой
 - после использования прибора.
- Запрещается оставлять работающий электроприбор без присмотра.
- Не допускайте прикосновения шнура к горячим поверхностям.
- Не позволяйте детям играть с электроприбором.
- Данный электроприбор предназначен только для бытового применения.
- Перед включением обязательно проверьте залита ли в бачок

вода.

- Этой кофеваркой можно пользоваться только с применением термостойкого сосуда, входящего в комплект поставки.

Перед включением кофеварки в сеть

- Убедитесь в том, что напряжение электросети в вашем доме соответствует указанному в табличке на нижней стороне электроприбора.
- Этот электроприбор соответствует требованиям Европейского экономического сообщества 89/336 ЕЕС.

Перед первым использованием

- 1 Удалите упаковку.
 - 2 Вымойте все детали: см. раздел «Уход и очистка»
 - 3 Уберите излишек сетевого шнура в корпус электроприбора.
 - 4 Дважды залейте в электроприбор воду (без кофе) и выполните полный цикл работы электроприбора, чтобы очистить его. При этом заливайте воду в емкость до верхнего изображения чашки. См. раздел «Как сварить кофе»
- ① фильтр для воды
 - ② держатель фильтра для воды
 - ③ съемный резервуар
 - ④ крышка
 - ⑤ отсек для излишнего шнура
 - ⑥ плитка-подогреватель (только у модели SM470)
 - ⑦ устройство для предотвращения образования капель
 - ⑧ кнопка выбора программы
 - ⑨ кнопка управления часами
 - ⑩ кнопочный выключатель со световым индикатором
 - ⑪ стеклянный термостойкий сосуд с крышкой (только у модели SM470)

- ⑫ термостойкий сосуд с крышкой (только у модели CM480)
- ⑬ мерная ложка
- ⑭ держатель фильтра
- ⑮ постоянный фильтр для кофе (вместо него можно использовать бумажный фильтр)
- ⑯ язычок для поднятия крышки
- ⑰ регулятор крепости кофе
- ⑱ поверхность для хранения чашек

приготовление кофе

- 1 Поднимите крышку.
- 2 Снимите резервуар с кофеварки.
- 3 Разъедините половинки держателя фильтра для воды и вставьте внутрь него фильтр для воды. Соедините половинки держателя фильтра для воды.
- 4 С помощью поворота ручки на фильтре для воды совместите стрелку на основании с буквой, соответствующей текущему месяцу, например F, если это февраль месяца.
- 5 Опустите фильтр в резервуар и установите его в предназначенное для него углубление.
- 6 Залейте нужное количество воды в резервуар. Уровень воды должен находиться между верхней и нижней метками количества чашек. Не заливайте воду выше уровня MAX. (Можно также заливать в резервуар воду, когда он установлен на кофеварку. При этом нужно соблюдать осторожность, чтобы не пролить воду).
- Всегда заливайте в кофеварку холодную воду. Рекомендуется использовать воду, профильтрованную с помощью фильтра производства компании Kenwood, это уменьшит образование накипи. Никогда не заливайте в кофеварку теплую

- или газированную воду.
- 7 Установите резервуар в кофеварку.
- 8 Убедитесь в том, что в кофеварку установлен держатель фильтра.
- 9 Установите в держатель фильтра либо поставляемый в комплекте постоянный фильтр, либо бумажный фильтр. Насыпьте в фильтр кофе, используя для этого поставляемую в комплекте мерную ложку (приблизительно 1 ложка без горки на 1 чашку кофе, или по вкусу).
- 10 Закройте крышку и отрегулируйте крепость кофе. Поверните регулятор крепости кофе влево для того, чтобы получить более крепкий кофе, или вправо для того, чтобы получить более слабый кофе.
- 11 **Модель CM470**
 - Установите термостойкий сосуд на подогреватель.
- Модель CM480**

Для достижения оптимальных результатов перед включением кофеварки сполосните термостойкий сосуд горячей водой.

 - Заверните крышку на термостойком сосуде. Во время приготовления кофе крышка сосуда должна быть полностью закрыта, и язычок для закрывания крышки должен быть совмещен с ручкой сосуда. Установите сосуд на основание.
- 12 Вставьте вилку сетевого шнура в розетку электросети и нажмите кнопку выключателя.
- 13 Для немедленного начала приготовления кофе дважды нажмите кнопку выключателя. В кнопке выключателя загорается световой индикатор, и кофеварка начинает работать. При этом включается подсветка дисплея. Через 10 минут подсветка автоматически выключается.

Процесс приготовления кофе можно остановить в любой момент. Для этого следует нажать кнопку выключателя. При этом включается подсветка дисплея. Через 1 минуту подсветка автоматически выключается.

14 Не снимайте термостойкий сосуд до окончания процесса приготовления кофе.

Модель CM470

- Благодаря наличию плитки-подогревателя приготовленный кофе будет оставаться горячим, но чем скорее вы его выпьете, тем лучше, так как с течением времени вкусовые качества продукта будут ухудшаться.
- Кофеварка будет поддерживать требуемую температуру кофе в течение 2 часов, а затем выключится. При необходимости кофеварку можно выключить раньше нажатием на кнопку выключателя.

Модель CM480

- Для того чтобы вылить из сосуда кофе после его приготовления, поверните крышку на 180°, при этом язычок на крышке должна совместиться с носиком сосуда. После того как вы выльете из сосуда нужное вам количество кофе, поверните крышку в закрытое положение для того, чтобы кофе дольше оставался горячим.
- После приготовления кофе выключите кофеварку и выньте вилку сетевого шнура из электрической розетки.
- Если какое-то время вы не пользовались кофеваркой, то пропустите через нее порцию воды (без кофе) для того, чтобы промыть кофеварку. При выполнении этой процедуры залейте воду в резервуар до верхней метки. Запрещается

помещать термостойкий сосуд в микроволновую печь.

- Перед выполнением очистки кофеварки всегда отсоединяйте вилку сетевого шнура от электрической розетки и дождитесь, когда она остынет.

Установка времени

- 1 Вставьте вилку сетевого шнура в розетку электросети. При этом включается подсветка дисплея, и он начинает мигать.
- 2 Установите точное время с помощью кнопки управления часами. При каждом нажатии кнопки часов показание времени будет увеличиваться на 1 минуту. При нажатии и удерживании кнопки управления часами в нажатом положении показание времени будет последовательно увеличиваться шагами по 15 минут.
- При необходимости переключения с 12-часовой шкалы времени на 24-часовую или обратно нажмите один раз кнопку выбора программы.
- 3 Для установки часов нажмите кнопку выключателя или дождитесь автоматической установки часов (выполняется через 1 минуту).
- Для изменения показания времени нажмите кнопку часов и удерживайте ее в нажатом положении в течение 5 секунд. Затем произведите установку часов как описано выше. Примечание – подсветка дисплея автоматически выключается через 1 минуту.

Установка программы автоматического приготовления кофе

- 1 Установите на часах точное время (см. раздел 'Установка времени').

- 2 Нажмите кнопку выбора программы. При этом символ часов и дисплей начинают мигать.
- 3 Нажмите кнопку часов и удерживайте ее в нажатом положении до появления на дисплее требуемого значения времени приготовления кофе (следуйте указаниям раздела 'Установка времени').
- 4 Для подтверждения выбранного времени автоматического приготовления кофе нажмите кнопку выключателя. (Дисплей и световой индикатор в кнопке выключателя начинают мигать).
- 5 Нажмите кнопку выбора программы для возвращения часов в режим показания текущего времени (кнопка выключателя продолжает мигать). Цикл приготовления кофе начинается по наступлении установленного времени, после чего прекращается мигание кнопки выключателя.
 - Для проверки установленного времени автоматического приготовления кофе нажмите кнопку выбора программы.
 - Для отмены запрограммированной операции приготовления кофе нажмите кнопку выключателя, и процесс приготовления кофе начнется немедленно. Для выключения кофеварки нажмите кнопку выключателя еще раз.

Уход и очистка

- Перед выполнением очистки кофеварки всегда отсоединяйте вилку сетевого шнура от электрической розетки и дождитесь, когда она остынет.
- Запрещается погружать электроприбор в воду, не допускайте попадания воды на

сетевой шнур и вилку.

- Не мойте детали в посудомоечной машине.

фильтр для воды

- Заменяйте фильтр для воды новым после каждых 70 операций приготовления кофе или один раз в месяц (что раньше).

термостойкий сосуд, крышка, постоянный фильтр, держатель фильтра, держатель фильтра для воды

- Вымойте, а затем высушите.

корпус

- Протрите влажной тканью, а затем высушите. Не пользуйтесь для очистки абразивными чистящими средствами, они могут поцарапать пластмассовые и металлические поверхности.

Удаление накипи

При необходимости удаления накипи из кофеварки на дисплее появляется соответствующая индикация. На дисплее будут постепенно появляться линии. Появление на дисплее четырех мигающих линий  означает, что кофеварка выполнила 100 или больше циклов приготовления кофе, и требуется удаление накипи (см. 'Удаление накипи').

Важная информация

Перед удалением накипи необходимо снять водяной фильтр и держатель водяного фильтра.

Как удалить накипь

- 1 Купите подходящее средство для удаления накипи.
- 2 Удалите накипь из электроприбора.
- 3 После удаления накипи несколько раз залейте в электроприбор воду и выполните полный цикл работы

электроприбора, чтобы очистить его. При этом заливайте воду до верхнего изображения чашки.

4 Вымойте все детали.

5 Для сброса на ноль счетчика циклов приготовления кофе нажмите одновременно кнопку часов и кнопку выбора программы и удерживайте их в нажатом положении в течение 2 секунд.

Обслуживание

- Если шнур питания поврежден, в целях безопасности замените его в компании Kenwood или в уполномоченном компанией Kenwood сервисном центре. Если вам потребуется помощь:
- при использовании приобретенного вами электроприбора, или
- по вопросам обслуживания, запасных частей или ремонта, обратитесь в магазин, где вы приобрели электроприбор.

Παρακαλώ ξεδιπλώστε την μπροστινή σελίδα με τις εικονογραφήσεις

ασφάλεια

- Προσέξτε να μην καείτε από τον ατμό, ποτέ μην ανασηκώνετε το καπάκι του δοχείου κατά τη διάρκεια της παρασκευής του καφέ.
- **Μόνο σειρά CM470:** ποτέ μην αγγίζετε τη θερμαντική πλάκα.
- Ανασηκώνετε πάντα το καπάκι χρησιμοποιώντας τη γλωττίδα ανοίγματος του καπακιού.
- Μην αγγίζετε τα καυτά μέρη της συσκευής συμπεριλαμβανομένου του χώρου αποθήκευσης του φλιτζανιού.
- Κρατήστε τα παιδιά μακριά από τη συσκευή και ποτέ μην αφήνετε το καλώδιο να κρέμεται από σημείο όπου μπορεί να το αρπάξει κάποιο παιδί. Πιέστε το καλώδιο που περισσεύει προς τα μέσα στο πίσω μέρος της συσκευής.
- Ποτέ μη χρησιμοποιείτε συσκευή που έχει πάθει βλάβη. Στείλτε τη για έλεγχο ή επισκευή: βλέπε ενότητα 'σέρβις'.
- Ποτέ μην τοποθετείτε τη συσκευή σε νερό και μην αφήνετε το καλώδιο ή το βύσμα να βραχούν – μπορεί να υποστείτε ηλεκτροπληξία.
- Αποσυνδέετε τη συσκευή από το ρεύμα:
 - πριν τη γεμίσετε με νερό
 - πριν από τον καθαρισμό
 - μετά από τη χρήση.
- Ποτέ μην αφήνετε τη συσκευή σε λειτουργία χωρίς να την επιβλέπετε.
- Μην αφήνετε το καλώδιο να αγγίζει τα καυτά μέρη της συσκευής.
- Μην αφήνετε τα παιδιά να χρησιμοποιούν τη συσκευή αυτή ως παιχνίδι.
- Χρησιμοποιείτε τη συσκευή μόνο για την οικιακή χρήση για την οποία προορίζεται.
- Βεβαιωθείτε πάντα ότι υπάρχει νερό στο δοχείο πριν θέσετε σε λειτουργία τη συσκευή.

- Η καφετιέρα αυτή είναι κατάλληλη για χρήση μόνο με τον τύπο της κανάτας που παρέχεται.

πριν από τη σύνδεση στο ρεύμα

- Βεβαιωθείτε ότι η παροχή ηλεκτρικού ρεύματος είναι ίδια με αυτήν που αναγράφεται στο κάτω μέρος της συσκευής σας.
- Η συσκευή αυτή είναι συμβατή με την Οδηγία της Ευρωπαϊκής Οικονομικής Κοινότητας 89/336/EEC.

πριν από την πρώτη χρήση

- 1 Αφαιρέστε όλα τα υλικά συσκευασίας.
- 2 Πλύνετε τα μέρη της συσκευής: βλέπε ενότητα 'φροντίδα και καθαρισμός'.
- 3 Πιέστε το καλώδιο που περισσεύει προς τα μέσα στο πίσω μέρος της συσκευής.
- 4 Βράστε νερό στην καφετιέρα (χωρίς καφέ) και επαναλάβετε για να καθαρίσετε τη συσκευή. Για τη διαδικασία αυτή γεμίστε το δοχείο μέχρι την ένδειξη της μέγιστης ποσότητας. Βλέπε ενότητα 'για να φτιάξετε καφέ'.

- ① φίλτρο νερού
- ② υποδοχή φίλτρου νερού
- ③ αποσπώμενο δοχείο νερού
- ④ καπάκι
- ⑤ χώρος αποθήκευσης πλεονάζοντος καλωδίου
- ⑥ θερμαντική πλάκα (μόνο μοντέλο σειράς CM470)
- ⑦ μηχανισμός διακοπής σταλάγματος
- ⑧ κουμπί προγραμματισμού
- ⑨ κουμπί ρολογιού
- ⑩ διακόπτης λειτουργίας οξ/οζζ με ενδεικτική λυχνία λειτουργίας
- ⑪ γυάλινη κανάτα και καπάκι (μόνο μοντέλο σειράς CM470)
- ⑫ θερμαντική κανάτα και καπάκι (μόνο μοντέλο σειράς CM480)
- ⑬ κουτάλι μεζούρα
- ⑭ υποδοχή φίλτρου

- 15 μόνιμο φίλτρο καφέ (ή χρησιμοποιείτε χάρτινο φίλτρο)
- 16 γλωττίδα ανοίγματος καπακιού
- 17 διακόπτης ρύθμισης έντασης αρώματος
- 18 χώρος αποθήκευσης φλιτζανιού

για να παρασκευάσετε καφέ

- 1 Σηκώστε το καπάκι.
- 2 Σηκώστε και αφαιρέστε το δοχείο νερού από την καφετιέρα.
- 3 Διαχωρίστε την υποδοχή του φίλτρου νερού τραβώντας προς τα έξω τη μονάδα και τοποθετήστε το φίλτρο στο εσωτερικό.
Επαναπροσαρμόστε τη μονάδα.
- 4 Στρέψτε τη λαβή στην υποδοχή του φίλτρου νερού και ευθυγραμμίστε το βέλος στη βάση με το γράμμα που αντιστοιχεί στον μήνα που διανύουμε π.χ. Ζ για τον Φεβρουάριο.
- 5 Κατεβάστε την υποδοχή του φίλτρου νερού μέσα στο δοχείο νερού και προσαρμόστε τη στη θέση της στην εσοχή.
- 6 Γεμίστε το δοχείο με την ποσότητα νερού που επιθυμείτε. Η στάθμη του νερού πρέπει να βρίσκεται μεταξύ της κάτω και επάνω ένδειξης για τον αριθμό φλιτζανιών. Μη γεμίζετε πάνω από την ένδειξη MAX. (Διαφορετικά γεμίστε το δοχείο νερού όταν είναι προσαρμοσμένο στο εσωτερικό της καφετιέρας αλλά προσέξτε να μη χυθεί νερό απέξω.)
- Χρησιμοποιείτε κρύο νερό. Συνιστούμε να χρησιμοποιείτε νερό φίλτρου από Φίλτρο Νερού της Kenwood καθώς μειώνει τη συσσώρευση αλάτων. Ποτέ μη χρησιμοποιείτε ζεστό ή ανθρακούχο νερό.
- 7 Επανατοποθετήστε το δοχείο νερού στο εσωτερικό της καφετιέρας.
- 8 Βεβαιωθείτε ότι η υποδοχή του φίλτρου βρίσκεται στη θέση της στο εσωτερικό της καφετιέρας.

- 9 Προσαρμόστε είτε το μόνιμο φίλτρο που παρέχεται είτε χάρτινο φίλτρο μέσα στην υποδοχή του φίλτρου. Προσθέστε τον καφέ, χρησιμοποιήστε το κουτάλι που παρέχεται (περίπου μία κοφτή κουταλιά ανά φλιτζάνι ή ανάλογα με την προτίμησή σας).
- 10 Κλείστε το καπάκι και ρυθμίστε τον διακόπτη έντασης του αρώματος όπως επιθυμείτε. Στρέψτε τον διακόπτη προς τα αριστερά για πιο δυνατό καφέ και προς τα δεξιά για λιγότερο δυνατή γεύση.

11 σειρά CM470

- Τοποθετήστε την κανάτα επάνω στη θερμαντική πλάκα.

σειρά CM480

Για να επιτύχετε βέλτιστη απόδοση, ξεπλύνετε την θερμική κανάτα με ζεστό νερό αμέσως πριν ανοίξετε το διακόπτη λειτουργίας της καφετιέρας.

- Βιδώστε το καπάκι επάνω στη θερμαντική κανάτα. Για να παρασκευάσετε καφέ, το καπάκι πρέπει να είναι πολύ καλά κλεισμένο με τη γλωττίδα επάνω στο καπάκι ευθυγραμμισμένη με τη λαβή της κανάτας. Τοποθετήστε την κανάτα επάνω στη βάση.
- 12 Συνδέστε τη συσκευή στο ρεύμα και πατήστε τον διακόπτη λειτουργίας οξ/οζζ.
- 13 Πατήστε τον διακόπτη λειτουργίας οξ/οζζ δύο φορές για να ξεκινήσει άμεσα η διαδικασία παρασκευής του καφέ. Ο διακόπτης λειτουργίας οξ/οζζ θα ανάψει και η καφετιέρα θα τεθεί σε λειτουργία. Η οθόνη θα φωτιστεί και θα σβήσει αυτόματα μετά από 10 λεπτά.
Για να διακόψετε τη διαδικασία παρασκευής του καφέ οποιαδήποτε στιγμή, πατήστε τον διακόπτη λειτουργίας οξ/οζζ. Η οθόνη θα φωτιστεί για ένα λεπτό και έπειτα θα σβήσει αυτόματα.
- 14 Μην αφαιρείτε την κανάτα πριν ολοκληρωθεί η διαδικασία παρασκευής του καφέ.

σειρά CM470

- Η θερμαντική πλάκα θα διατηρήσει τον καφέ σας καυτό αλλά όσο πιο γρήγορα τον πιείτε τόσο καλύτερη θα είναι η γεύση του.
- Η καφετιέρα θα διατηρήσει ζεστό τον καφέ και έπειτα η λειτουργία της θα διακοπεί αυτόματα μετά από 2 ώρες. Για να τερματίσετε τη λειτουργία νωρίτερα, πατήστε τον διακόπτη λειτουργίας οξ/οζζ.

σειρά CM480

- Για να σερβίρετε καφέ αφού ολοκληρωθεί η διαδικασία παρασκευής, ξεβιδώστε το καπάκι στρέφοντάς το κατά 180° έτσι ώστε η γλωττίδα επάνω στο καπάκι να ευθυγραμμιστεί με το στόμιο σερβιρίσματος. Όταν έχετε σερβίρει την ποσότητα του καφέ που επιθυμείτε, ξαναβιδώστε το καπάκι στη θέση του ώστε να διατηρήσετε τη θερμοκρασία του καφέ.
- Μόλις ολοκληρωθεί η διαδικασία παρασκευής όλης της ποσότητας του καφέ, θέστε τη συσκευή εκτός λειτουργίας και αποσυνδέστε τη από το ρεύμα.
- Αν δεν έχετε χρησιμοποιήσει τη συσκευή για κάποιο διάστημα, βράστε νερό στην καφετιέρα (χωρίς καφέ) για να την καθαρίσετε. Γεμίστε το δοχείο νερού μέχρι την ένδειξη για τα περισσότερα φλιτζάνια στο επάνω μέρος ενώ ακολουθείτε την παραπάνω διαδικασία.
- Ποτέ μην τοποθετείτε την κανάτα στον φούρνο μικροκυμάτων.

για να ρυθμίσετε το ρολόι

- 1 Συνδέστε την καφετιέρα στο ρεύμα, η οθόνη θα φωτιστεί και θα αναβοσβήνει.
- 2 Επιλέξτε τη σωστή ώρα της ημέρας πατώντας το κουμπί του ρολογιού μία φορά και η ώρα θα πάει μπροστά 1 λεπτό. Πατήστε και κρατήστε πατημένο το κουμπί και η ώρα θα πηγαίνει μπροστά 15 λεπτά κάθε φορά.
- Εάν χρειάζεται, πατήστε το κουμπί προγραμματισμού μία φορά για να αλλάξετε το ρολόι με 12ωρη ρύθμιση σε ρολόι με 24ωρη ρύθμιση.
- 3 Για να ρυθμίσετε το ρολόι πατήστε τον διακόπτη λειτουργίας οξ/οζζ ή περιμένετε 1 λεπτό για να ρυθμιστεί αυτόματα.
- Για να επαναρυθμίσετε το ρολόι οποιαδήποτε στιγμή, πατήστε και κρατήστε πατημένο το κουμπί του ρολογιού για 5 δευτερόλεπτα και ρυθμίστε το ρολόι ακολουθώντας την παραπάνω διαδικασία.
Σημείωση – η οθόνη θα σβήσει αυτόματα μετά από 1 λεπτό.

για να προγραμματίσετε αυτόματη παρασκευή καφέ

- 1 Ρυθμίστε το ρολόι στη σωστή ώρα (βλέπε ενότητα 'για να ρυθμίσετε το ρολόι').
- 2 Πατήστε το κουμπί προγραμματισμού, το σύμβολο του ρολογιού και η οθόνη θα αναβοσβήνουν.
- 3 Πατήστε το κουμπί του ρολογιού μέχρι να εμφανιστεί η επιθυμητή ώρα παρασκευής του καφέ (ακολουθήστε τη διαδικασία στην ενότητα 'για να ρυθμίσετε το ρολόι').
- 4 Πατήστε τον διακόπτη λειτουργίας οξ/οζζ για να επιβεβαιώσετε την αυτόματη ώρα που επιλέξατε. (Η οθόνη και η ενδεικτική λυχνία λειτουργίας θα αναβοσβήνουν).

- 5 Πατήστε το κουμπί προγραμματισμού για επιστρέψετε στην κανονική ώρα (ο διακόπτης λειτουργίας οξ/οζζ θα συνεχίσει να αναβοσβήνει). Η διαδικασία παρασκευής του καφέ θα ξεκινήσει την προκαθορισμένη ώρα και ο διακόπτης λειτουργίας οξ/οζζ θα πάψει να αναβοσβήνει.
- Εάν θέλετε να ελέγξετε την αυτόματη ώρα που επιλέχθηκε, πατήστε το κουμπί προγραμματισμού.
 - Για να παρακάμψετε την αυτόματη λειτουργία παρασκευής καφέ πατήστε τον διακόπτη λειτουργίας on/off και η καφετιέρα θα τεθεί άμεσα σε λειτουργία. Πατήστε πάλι το κουμπί για να θέσετε τη συσκευή εκτός λειτουργίας.

φροντίδα & καθαρισμός

- Θέτετε πάντα εκτός λειτουργίας, αποσυνδέετε από το ρεύμα και αφήνετε τη συσκευή να κρυώσει πριν από τον καθαρισμό.
- Ποτέ μην τοποθετείτε τη συσκευή σε νερό και μην αφήνετε το καλώδιο ή το βύσμα να βραχούν.
- Μην πλένετε τα μέρη της συσκευής σε πλυντήριο πιάτων.

φίλτρο νερού

- Αλλάζτε και πετάζτε το φίλτρο νερού μετά από 70 χρήσεις ή μετά από χρήση ενός μηνός ανάλογα με το πιο χρονικό διάστημα είναι πιο σύντομο.

κανάτα, καπάκι, μόνιμο φίλτρο, υποδοχή φίλτρου, υποδοχή φίλτρου νερού

- Πλύνετε, έπειτα στεγνώστε.

σώμα συσκευής

- Περάστε με ένα υγρό πανί, έπειτα στεγνώστε. Μη χρησιμοποιείτε σπλιβωτικά – θα χαράξουν τις πλαστικές και τις μεταλλικές επιφάνειες.

αφαίρεση αλάτων

Με τη χρήση, η οθόνη δείχνει πότε χρειάζεται να αφαιρέσετε τα άλατα από την καφετιέρα. Μια σειρά από γραμμές εμφανίζονται σταδιακά και όταν στην οθόνη εμφανιστούν 4 και αναβοσβήνουν , η καφετιέρα έχει συμπληρώσει 100 κύκλους λειτουργίας ή παραπάνω και χρειάζεται καθαρισμό από τα άλατα (βλέπε ενότητα 'για να αφαιρέσετε τα άλατα').

σημαντική παρατήρηση

Όταν αφαιρείτε τα άλατα αφαιρείτε πάντα πρώτα το φίλτρο νερού και την υποδοχή του φίλτρου νερού.

για να καθαρίσετε τα άλατα

- 1 Αγοράστε ένα κατάλληλο καθαριστικό αλάτων.
- 2 Καθαρίστε τη συσκευή από τα άλατα.
- 3 Μετά τον καθαρισμό των αλάτων, βράστε νερό πολλές φορές διαδοχικά στην καφετιέρα για να καθαρίσετε το εσωτερικό της. Για τη διαδικασία αυτή γεμίστε το δοχείο μέχρι την ένδειξη της μέγιστης ποσότητας.
- 4 Πλύνετε τα μέρη της συσκευής.
- 5 Για να επαναρυθμίσετε τον μετρητή για την αφαίρεση αλάτων στο μηδέν, πατήστε το κουμπί ρολογιού και το κουμπί προγραμματισμού ταυτόχρονα για 2 δευτερόλεπτα.

σέρβις

- Εάν το καλώδο πάθει κάποια βλάβη, θα πρέπει για λόγους ασφαλείας να αντικατασταθεί από την Kenwood ή από κάποιο εξουσιοδοτημένο συνεργείο της.

Εάν χρειάζεστε βοήθεια σχετικά με:

- τη χρήση της συσκευής σας ή
- τη συντήρηση, τα ανταλλακτικά ή την επισκευή επικοινωνήστε με το κατάστημα όπου αγοράσατε τη συσκευή σας.

ملاحظة - سوف ينطفئ ضوء الخلفية للوحة العرض تلقائياً بعد ١ دقيقة.

لبرمجة الاعداد

التلقائي(الايوتوماتيكي) للقهوة

١ اضبط الساعة على التوقيت الصحيح (انظر "ضبط الساعة").

٢ اضبط زر البرنامج، سوف تومض علامة الساعة ولوحة العرض.

٣ اضبط زر الساعة الى ان يعرض وقت الاعداد المرغوب (اتبع الطريقة المذكورة تحت "لضبط الساعة").

٤ اضبط زر التشغيل/الايقاف on/off لتأكيد وقت التشغيل الاوتوماتيكي المنتقى.

٥ اضبط زر البرنامج للعودة الى الوقت الحالي (سوف يستمر زر التشغيل/الايقاف on/off بالوميض). سوف تبدأ دورة الاعداد

حال الوصول الى التوقيت الذي تم ضبطه ويتوقف زر التشغيل/الايقاف on/off عن الوميض.

• اذا اردت الكشف على الوقت الذي يبدأ فيه التشغيل الاوتوماتيكي، اضبط زر البرنامج.

• لتجاوز التشغيل الاوتوماتيكي اضبط زر التشغيل/الايقاف on/off وعندها يبدأ جهاز

اعداد القهوة بالتشغيل على الفور.

العناية والتنظيف

• دائماً اوقف التشغيل وافصل من الكهرباء ودع الجهاز يبرد قبل التنظيف.

• ابدأ لا تضع المكنة في الماء او تسمح بابتلال السلك او القابس.

• لا تغسل الاجزاء في غسالة صحون.

مرشح الماء

• غير مرشح الماء وارم القديم بعد كل ٧٠ عملية اعداد او خلال شهر تقويمي، ايهما يحصل اولاً.

الابريق، الغطاء، المرشح الدائم،

ماسك المرشح، ماسك مرشح الماء تغسل ثم تجفف.

الجسم

• يمسح بقطعة قماش رطبة، ثم يجفف تماماً. لا تستعمل وسائل او مواد تنظيف اكلة -

فهي تخدش الاسطح البلاستيكية والمعدنية.

ازالة الترسبات الكلسية

مع الاستعمال، سوف تؤثر لوحة العرض متى يحتاج جهاز عمل القهوة الى عملية

ازالة الترسبات الكلسية. سوف تظهر

تدريجياً سلسلة من الخطوط المتواصلة وعندما تظهر 4 خطوط في لوحة العرض

ويوض الرمز ، فسيكون جهاز اعداد

القهوة قد اكمل ١٠٠ دورة اعداد او اكثر ويلزم ازالة الترسبات الكلسية منه (انظر "ازالة الترسبات الكلسية").

هام

عند ازالة الترسبات الكلسية، دائماً اخرج مرشح الماء وماسك المرشح اولاً.

لازالة الترسبات الكلسية

١ اقتن مزيل ترسبات كلسية مناسب.

٢ ازل الترسبات من المكنة.

٣ بعد ازالة الترسبات الكلسية، مرر عدة

دفعات من الماء خلال المكنة لتنظيفها. املاً الخزان الى العلامة العليا لعدد الفناجين عند اجراء ذلك.

٤ اغسل الاجزاء.

٥ لاعادة ضبط عداد ازالة الترسبات الكلسية الى الصفر، اضبط زري الساعة والبرنامج في أن واحد لمدة ٢ ثانية.

الخدمة

• اذا تضرر سلك الكهرباء فيجب، لاسباب تتعلق بالسلامة، استبداله من قبل كينوود او

جهة تصليح مخولة من قبل كينوود.

• اذا احتجتم الى مساعدة تتعلق بـ: استعمال المكنة او

• الخدمة او قطع الغيار او التصليح، الرجاء الاتصال بالمتجر الذي اشتريتم منه المكنة.

التشغيل/الايقاف on/off. سوف يضاء ضوء خلفية لوحة العرض لدقيقة ثم ينطفئ تلقائياً.

١٤ لا تخرج الابريق الا بعد انتهاء عملية الاعداد.

السلسلة CM470

● سوف يحافظ لوح التسخين على القهوة ساخنة، لكن كلما شربت القهوة مبكراً كلما كانت افضل مذاقاً.

● سوف يحافظ جهاز عمل القهوة على القهوة ساخنة ثم يتوقف عن التشغيل تلقائياً بعد ٢ ساعة. لوقف التشغيل يدوياً قبل ذلك، اضغط زر التشغيل/الايقاف.

السلسلة CM480

● لصب القهوة بعد انتهاء اعدادها، فك الغطاء ببرمه ١٨٠° بحيث يصبح اللسان الواقع على الغطاء في استقامة فوهة الصب. حالما يتم صب الكمية المرغوبة من القهوة، ابرم الغطاء لغلغه للحفاظ على درجة حرارة القهوة على افضل وجه.

● حالما يتم اعداد القهوة، اوقف التشغيل وافصل الجهاز من الكهرباء.

● اذا لم يتم استعمال الجهاز لفترة طويلة، تمرر دفعة من الماء (بدون قهوة) لتنظيفه.

● يملأ خزان الماء الى العلامة العليا عند اجراء ذلك.

● ابدأ لا تضع الابريق في فرن ميكروويف.

ضبط الساعة

١ اوصل جهاز عمل القهوة بالكهرباء، سوف

يضاء ضوء الخلفية وتومض لوحة العرض.

٢ انتق الوقت الصحيح بضغ زر الساعة مرة وعندها سيتقدم الوقت ١ دقيقة. اضغط زر الساعة واستمر ضاغطاً اياه عندها يتقدم الوقت بفترات ١٥ دقيقة.

● اذا لزم الامر، اضغط زر البرنامج مرة للانتقال بين التوقيت بـ ١٢ و ٢٤ ساعة.

٣ لضبط الساعة، اضغط زر التشغيل/الايقاف on/off وانتظر ١ دقيقة لكي تضبط تلقائياً.

● لاعادة تعديل الساعة في اي وقت، اضغط واستمر ضاغطاً زر الساعة لمدة ٥ ثوان وعدل التوقيت كما ذكر اعلاه.

٥ اخفض ماسك مرشح الماء في خزان الماء وثبته في موضعه في التجويف.

٦ املاً الخزان بكمية الماء المرغوبة. يجب ان يكون مستوى الماء بين العلامتين العليا والسفلى. لا تملأ بأكثر من المستوى الاقصى (MAX). (وكبديل، املاً خزان الماء اثناء كونه داخل جهاز عمل القهوة لكن كن حذراً لتفادي انسكاب الماء).

● استعمل ماء بارداً. اننا نوصي باستعمال مرشح ماء من مرشحات الماء كينوود لان من شأن ذلك تقليل تكون الترسبات الكلسية. ابدأ لا تستعمل ماء غازي او ساخن.

٧ اعد خزان الماء الى محله في جهاز عمل القهوة.

٨ تأكد من وجود ماسك المرشح في محله في جهاز عمل القهوة.

٩ ركب اما المرشح الدائم المزود او مرشح ورقي في ماسك المرشح. اصف القهوة، استعمل الملاعقة المزودة (ملاعقة ممسوحة واحدة تقريبا لكل فنجان او حسب الذوق).

١٠ اغلق الغطاء واضبط زر التحكم بالنكهة حسب المطلوب. ابرم زر التحكم الى اليسار للحصول على قهوة اكثر قوة والى اليمين لقهوة اضعف.

١١ السلسلة CM470

● ضع الابريق على لوح التسخين.

السلسلة CM480

لتحقيق افضل اداء، اشطف الابريق

الحراري بماء ساخن مباشرة قبل تشغيل جهاز عمل القهوة.

● ابرم الغطاء على الابريق الحراري. لاعداد القهوة، يجب ان يكون الغطاء مغلقاً تماماً مع جعل اللسان الواقع على الغطاء في استقامة مقبض الابريق. ضع الابريق على القاعدة.

١٢ اوصل بالكهرباء واضغط زر التشغيل/الايقاف on/off.

١٣ اضغط زر التشغيل/الايقاف on/off مرتين لبدء عملية الاعداد على الفور. سوف يضاء زر زر التشغيل/الايقاف on/off ويبدأ جهاز عمل القهوة بالعمل. سوف يضاء ضوء خلفية لوحة العرض وينطفئ تلقائياً بعد ١٠ دقائق.

لوقف عملية الاعداد في اي وقت، اضغط زر

قبل القراءة، الرجاء فتح صفحة الغلاف التي تحتوي على الرسم التوضيحي

السلامة

- ١ ازل جميع مواد التغليف.
 - ٢ اغسل الاجزاء: انظر "العناية والتنظيف".
 - ٣ ادفع السلك الزائد في التجويف الواقع خلف الجهاز.
 - ٤ مرر دفعتين من الماء خلال الجهاز (بدون قهوة) لتنظيفه. املاؤ الخزان الى العلامة العليا عند القيام بهذه العملية. انظر "لعمل القهوة".
- مفتاح الرموز**
- ① مرشح الماء
 - ② ماسك مرشح الماء
 - ③ خزان ماء قابل للإزالة
 - ④ غطاء
 - ⑤ حجيرة السلك الزائد
 - ⑥ لوح تسخين (طراز من السلسلة CM470 فقط)
 - ⑦ اداة تحفيز مضادة للقطر
 - ⑧ زر البرنامج
 - ⑨ زر الساعة
 - ⑩ زر التشغيل/الايقاف (on/off) مع ضوء تأشير
 - ⑪ ابريق زجاجي (طراز من السلسلة CM470 فقط)
 - ⑫ ابريق حراري وغطاء (طراز من السلسلة CM480 فقط)
 - ⑬ ملعقة قياس
 - ⑭ ماسك المرشح
 - ⑮ مرشح قهوة ثابت (او استعمال مرشح ورقي)
 - ⑯ شفة فتح الغطاء
 - ⑰ زر التحكم بالنكهة
 - ⑱ منطقة خزن الفناجين
- انتبه من البخار ، ابدا لا ترفع الخزان اثنا دورة اعداد القهوة.
 - السلسلة CM470 فقط: ابدا لا تلمس لوح التسخين.
 - دائما ارفع الغطاء مستعملا شفة فتح الغطاء.
 - لا تلمس الاسطح الساخنة بما في ذلك منطقة خزن الفناجين.
 - ابق الاطفال بعيدا عن المكنة. وابدأ لا تسمح بتدلي سلك الكهرباء حيث يمكن ان يمسك به طفل. ادفع السلك الزائد داخل التجويف الموجود خلف الجهاز.
 - ابدا لا تستعمل جهازا متضررا. بل اكشف عليه او اصلحه: انظر "الخدمة".
 - ابدا لا تضع الجهاز في الماء او تسمح بابتلال السلك او القابس - فقد تتعرض الى صدمة كهربائية.
 - افصل من الكهرباء:
 - قبل التعبئة بالماء
 - قبل التنظيف
 - بعد الاستعمال.
 - ابدا لا تترك المكنة مشتعلة لوحدها.
 - لا تسمح للسلك بالتلامس مع اسطح ساخنة.
 - لا تسمح للاشخاص الواهنين باستعمال المكنة بدون اشراف.
 - لا تسمح للاطفال باللعب بهذه المكنة.
 - استعمال المكنة للغرض المنزلي المعتمد لها فقط.
 - تأكد دائما من وجود الماء في الخزان قبل التشغيل.
 - ان جهاز اعداد القهوة هذا هو مناسب فقط للاستعمال مع الابريق المزود.

قبل التوصيل بالكهرباء

- ١ ارفع الغطاء.
 - ٢ اخرج خزان الماء من جهاز عمل القهوة.
 - ٣ افصل ماسك مرشح الماء بسحب الوحدة وفصلها ووضع مرشح الماء في الداخل. اعد تركيب الوحدة.
 - ٤ ابرم المقبض الواقع على ماسك مرشح الماء وضع السهم الواقع على القاعدة على استقامة الحرف الدال على الشهر الحالي، مثلا F لشهر فبراير(شباط).
- تأكد ان مصدر الكهرباء لديكم هو ذاته المبين على الناحية التحتية من المكنة.
 - تتطابق هذه المكنة مع توجيه المجموعة الاقتصادية الأوروبية EEC/336/89.